

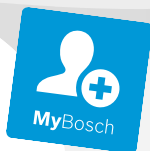

**BOSCH**



Register your  
new device on  
MyBosch now and  
get free benefits:  
[bosch-home.com/  
welcome](https://bosch-home.com/welcome)

# Cordless handstick vacuum cleaner

**BBS10**

**BCS10**

**BKS10**

**BSS10**

**BXS10**

<b>[de]</b>	Gebrauchsanleitung	14
<b>[en]</b>	Information for Use	21
<b>[fr]</b>	Manuel d'utilisation	28
<b>[it]</b>	Manuale utente	36
<b>[nl]</b>	Gebruikershandleiding	43
<b>[da]</b>	Betjeningsvejledning	50
<b>[no]</b>	Bruksanvisning	57
<b>[sv]</b>	Bruksanvisning	64
<b>[fi]</b>	Käyttöohje	71
<b>[es]</b>	Manual de usuario	78
<b>[pt]</b>	Manual do utilizador	86
<b>[el]</b>	Εγχειρίδιο χρήστη	94
<b>[tr]</b>	Kullanım kılavuzu	102
<b>[pl]</b>	Instrukcja obsługi	110
<b>[hu]</b>	Használati útmutató	118
<b>[ru]</b>	Руководство пользователя	125
<b>[ro]</b>	Manual de utilizare	134
<b>[cs]</b>	Návod k obsluze	142
<b>[uk]</b>	Керівництво з експлуатації	149



<https://digitalguide.bsh-group.com?mat-no=8001293734>



- [de]** Scannen Sie den QR-Code oder besuchen Sie die Webseite, um die erweiterten Hinweise zur Benutzung zu öffnen. Dort finden Sie zusätzliche Informationen zu Ihrem Gerät oder Zubehör.
- 
- [en]** Scan the QR code or visit the website to open the Further Notices for Use. You can find additional information about your appliance or accessory here.
- 
- [fr]** Scannez le code QR ou visitez le site Web pour ouvrir les informations d'utilisation complémentaires. Vous y trouverez des informations supplémentaires concernant votre appareil ou accessoire.
- 
- [it]** Scansionare il codice QR oppure visitare il sito Web per indicazioni dettagliate sull'uso. Si trovano informazioni aggiuntive sull'apparecchio o gli accessori.
- 
- [nl]** Scan de QR-code of bezoek de website om de uitgebreide gebruiksinstructies te openen. Hierin vindt u meer informatie over het apparaat of toebehoren.
- 
- [da]** Scan QR-koden, eller besøg hjemmesiden, for at åbne de udvalgte anvisninger om anvendelse. Der kan der findes yderligere oplysninger om apparatet eller tilbehøret.
- 
- [no]** Skann QR-koden eller besøk nettstedet for å åpne mer informasjon om bruken. Der finner du mer informasjon om apparatet eller tilbehøret.
- 
- [sv]** Scanna QR-koden eller gå till webbplatsen och öppna de utökade användningsanvisningarna. Där finns mer information om din apparat eller dina tillbehör.
- 
- [fi]** Skanna QR-koodi tai vieraile internet-sivustollamme, jotta voit avata laajennetut käyttötiedot. Sieltä löydät laitetta tai varustetta koskevia lisätietoja.
- 
- [es]** Para abrir las indicaciones ampliadas sobre el uso, visite la página web o escanee el código QR. Allí encontrará más información sobre el aparato o los accesorios.
- 
- [pt]** Leia o código QR ou visite a página web para abrir as indicações avançadas relativas à utilização. Aí encontra informações adicionais sobre o seu aparelho ou acessório.
- 
- [el]** Σαρώστε τον κωδικό QR ή επισκεφτείτε την ιστοσελίδα, για να ανοίξετε τις διευρυμένες υποδείξεις για τη χρήση. Εκεί θα βρείτε πρόσθετες πληροφορίες για τη συσκευή σας ή τα εξαρτήματα.
- 
- [tr]** Ayrıntılı kullanım bilgilerine ulaşmak için QR kodu taratın veya web sayfasını ziyaret ediniz. Cihaz ve aksesuarlar ile ilgili ayrıntılı bilgileri bu şekilde edinebilirsiniz.
- 
- [pl]** Aby uzyskać rozszerzone informacje na temat zastosowań urządzenia, należy zeskanować kod QR albo wejść na stronę internetową. Można tam znaleźć dodatkowe informacje na temat posiadanego urządzenia i akcesoriów.
- 
- [hu]** Olvassa be a QR-kódot vagy keresse fel a weboldalt a kibővített használati utasítás megnyitásához. Ott kiegészítő információkat talál a készülékkel vagy tartozékkal kapcsolatban.
- 
- [ru]** Чтобы узнать больше о пользовании, отсканируйте QR-код или зайдите на сайт. Там вы найдете более подробные сведения о приборе и принадлежностях.
- 
- [ro]** Scanați codul QR sau accesați site-ul web pentru a obține mai mult recomandări privind utilizarea. Acolo veți găsi mai multe informații privind aparatul dumneavoastră sau accesoriile.
- 
- [cs]** Pro další informace k používání načtete QR kód nebo navštívte webovou stránku. Tam najdete další informace ke spotřebiči nebo příslušenství.



<https://digitalguide.bsh-group.com?mat-no=8001293734>



**[uk]** Щоб отримати докладніші вказівки з користування, зіскануйте QR-код або відвідайте сайт. Там ви знайдете додаткові відомості про прилад або приладдя.

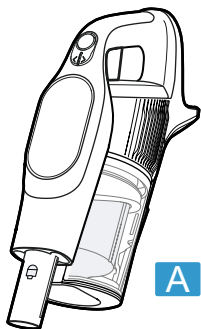

A

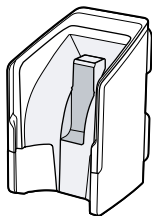

B

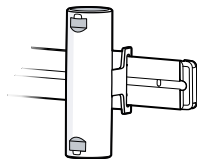

C

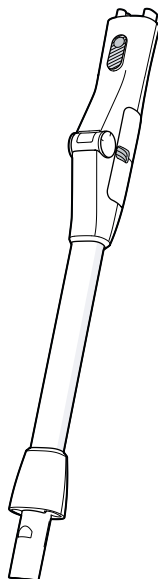

F

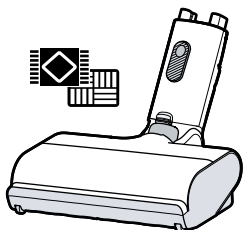

D

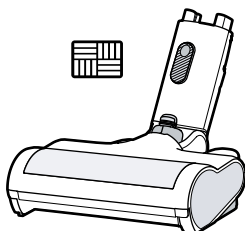

E

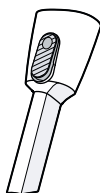

G

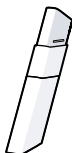

H

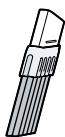

I



J

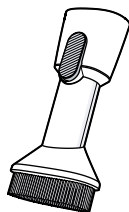

K

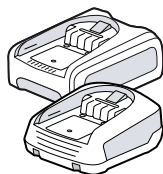

L

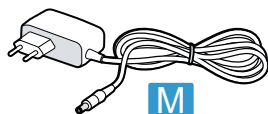

M

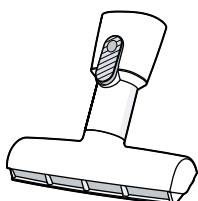

N

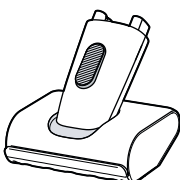

O

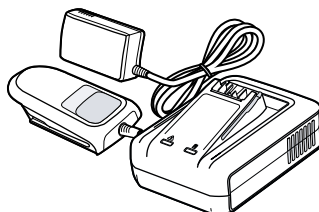

P

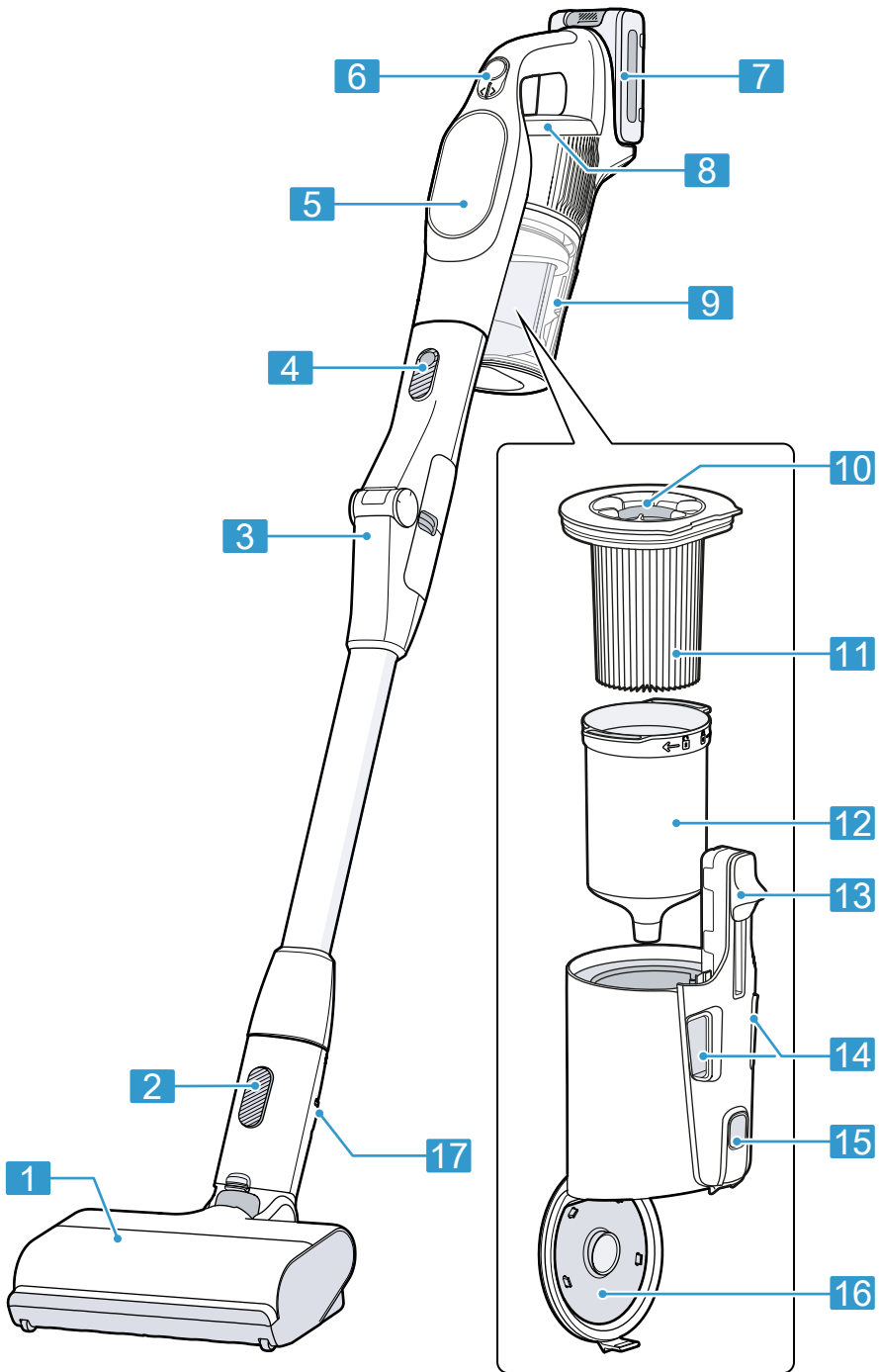

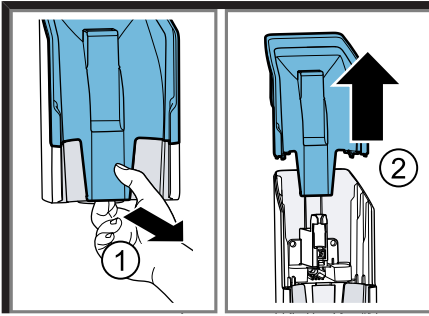

3

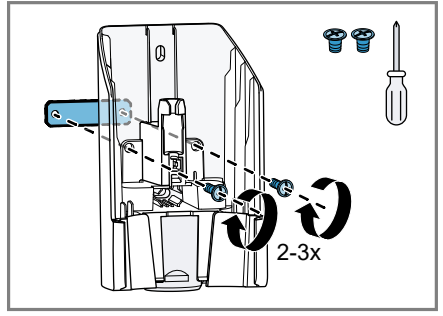

4

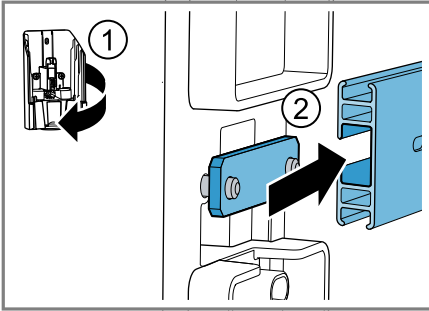

5

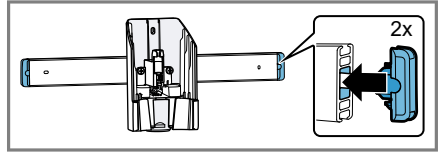
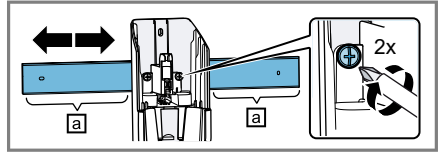

6

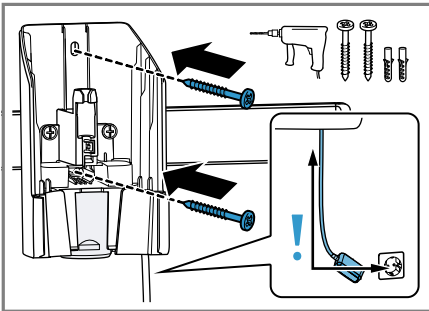

7

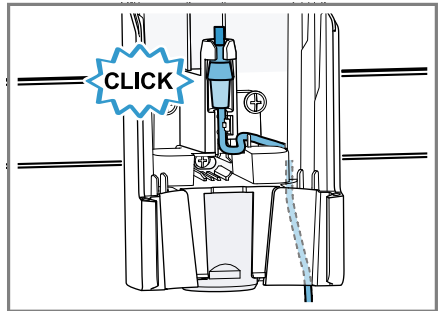

8

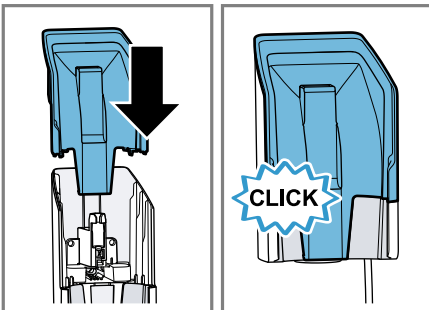

9

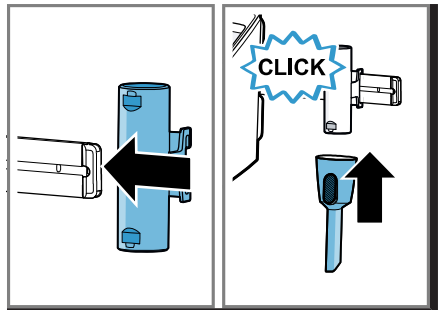

10

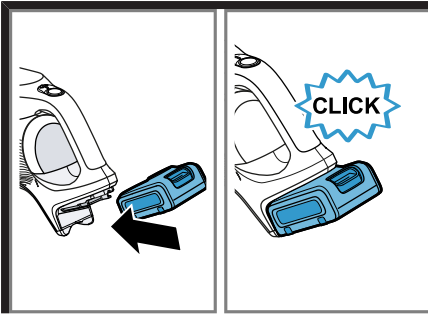

11

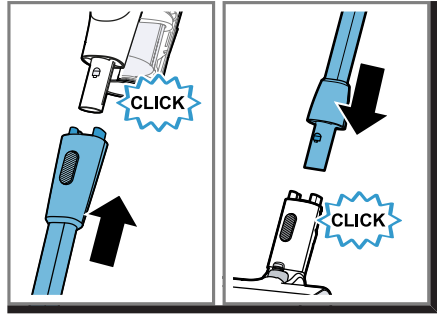

12

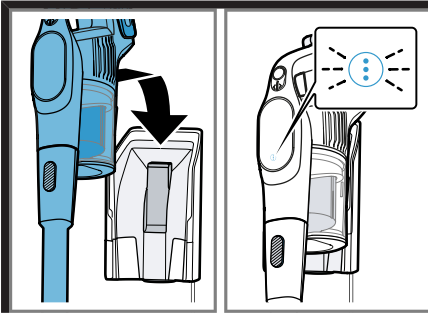

13

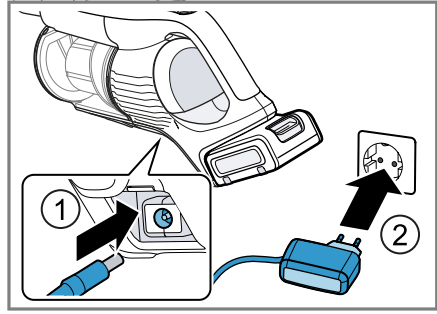

14

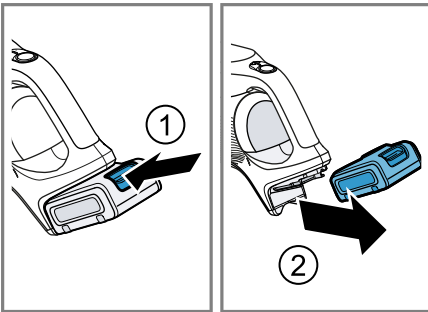

15

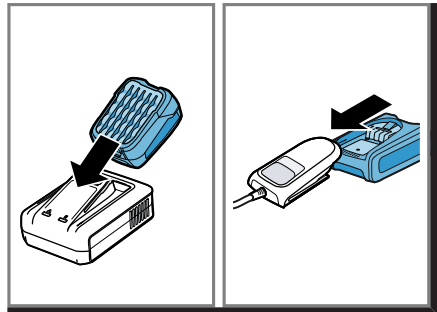

16

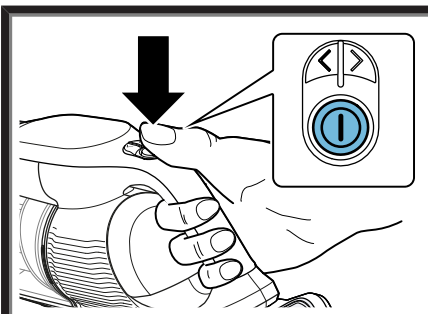

17

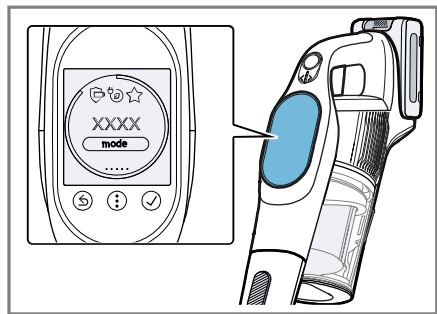

18

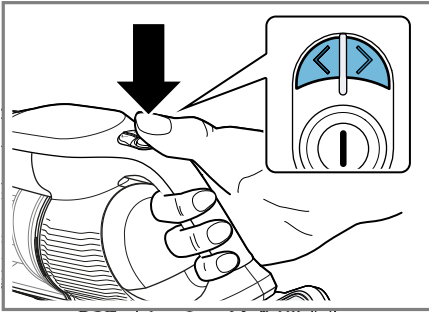

19

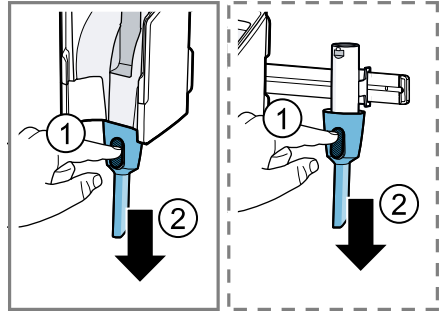

20

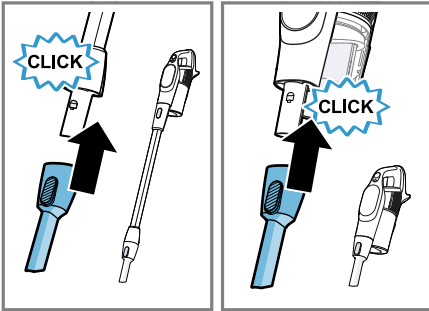

21

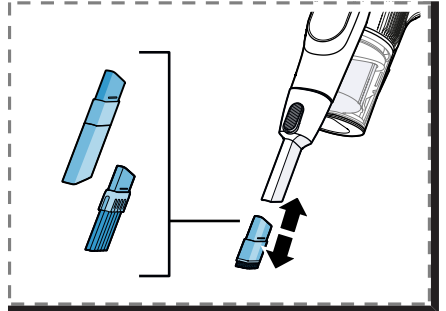

22

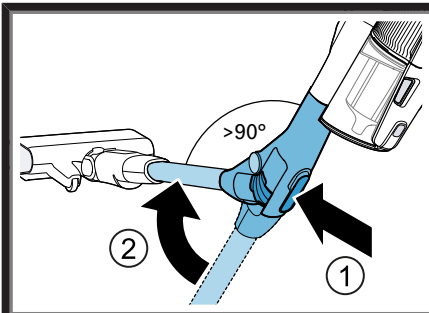

23

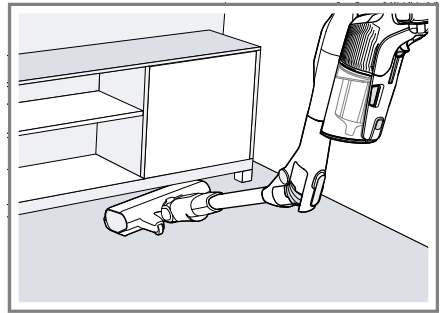

24

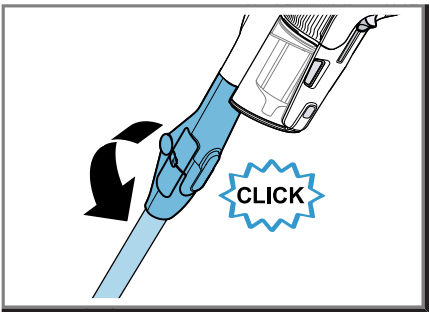

25

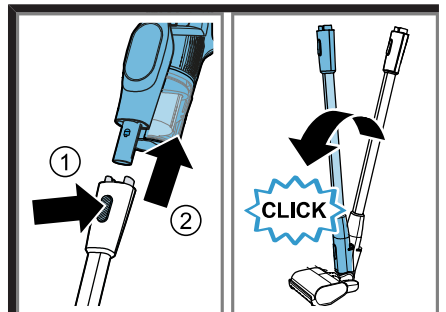

26



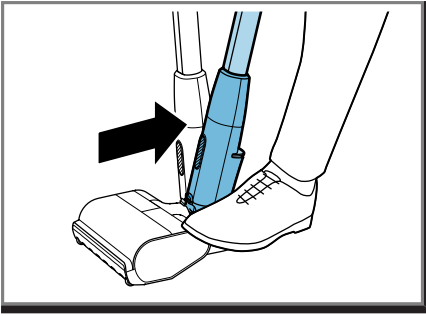

27

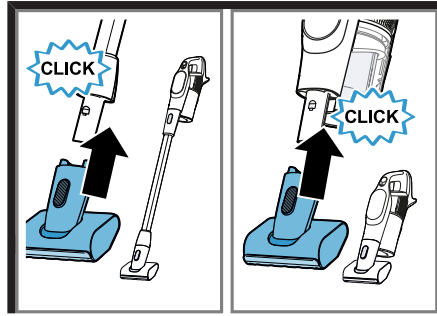

28

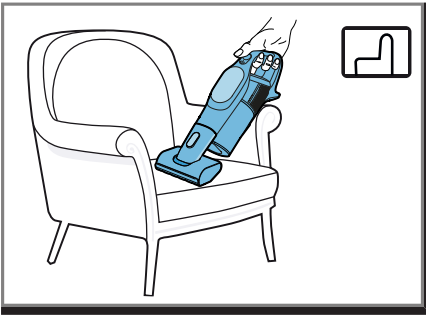

29

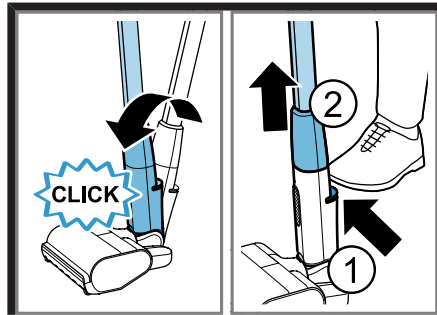

30

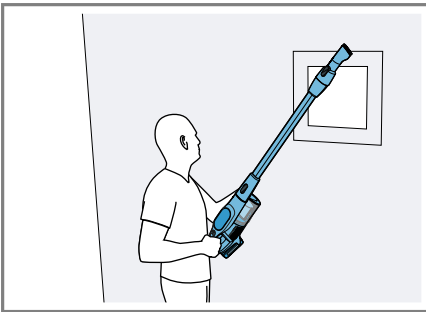

31

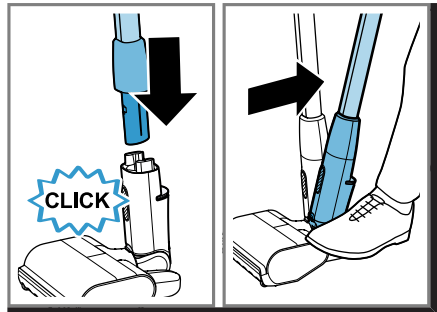

32



33



34

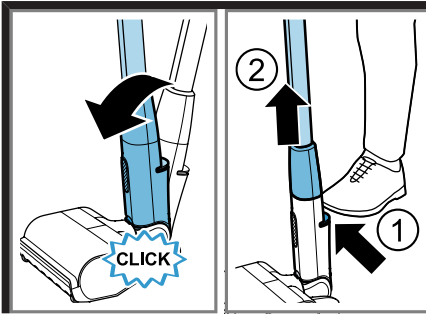

35

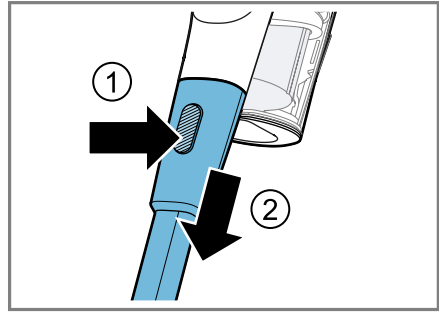

36

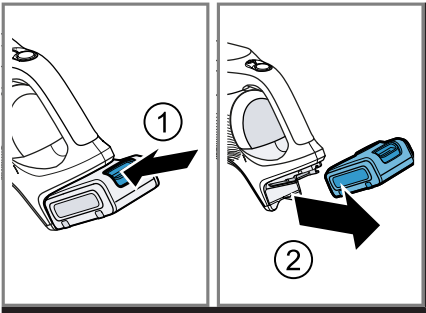

37

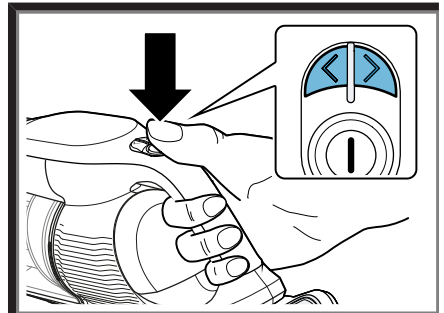

38

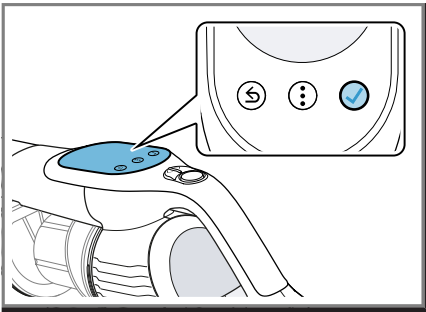

39

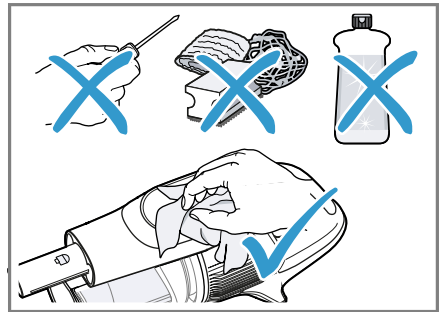

40

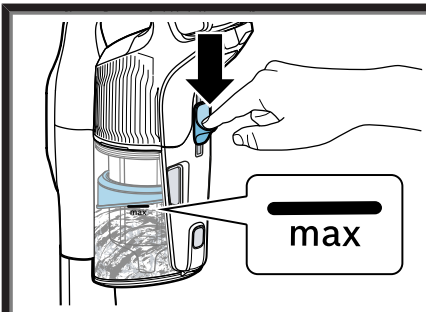

41

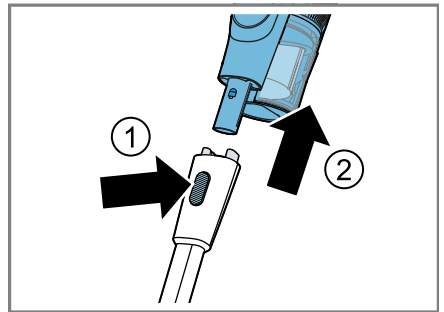

42

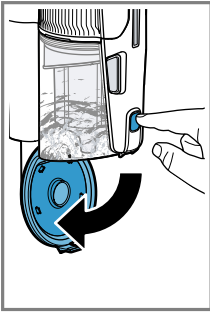

43

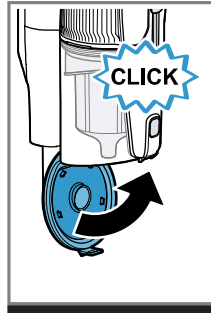
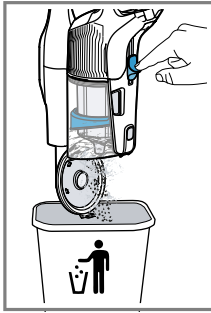

44

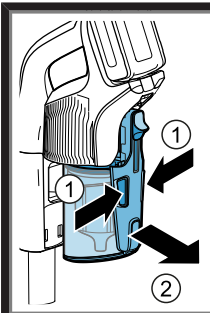
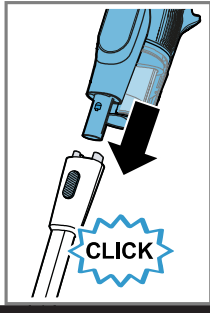

45

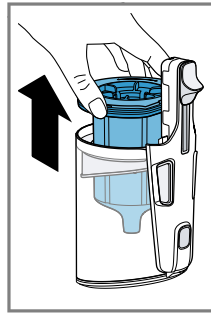
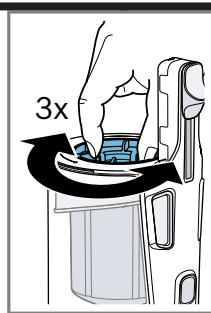

46

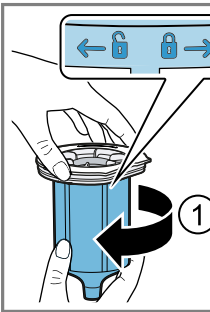

47

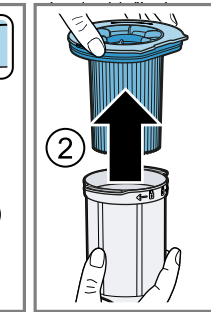

48

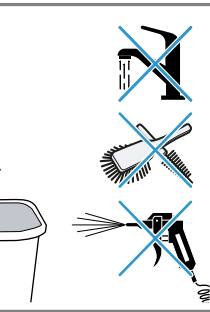

49

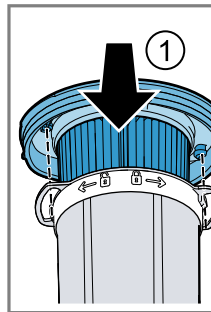

50

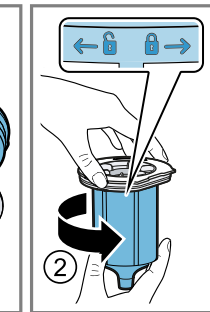

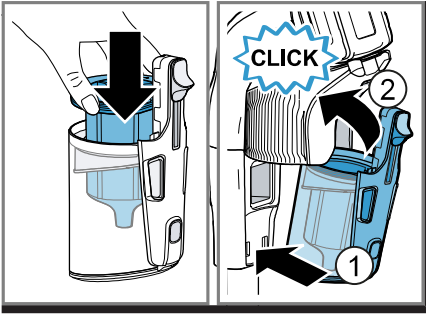

51

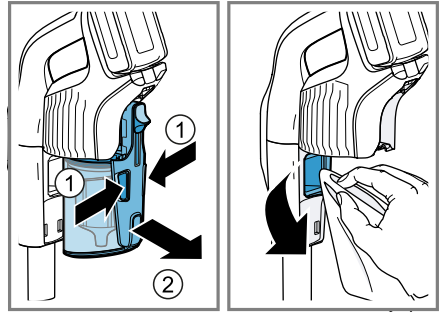

52

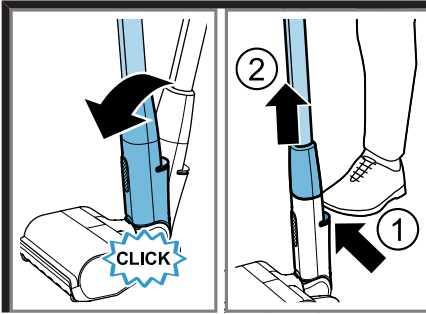

53

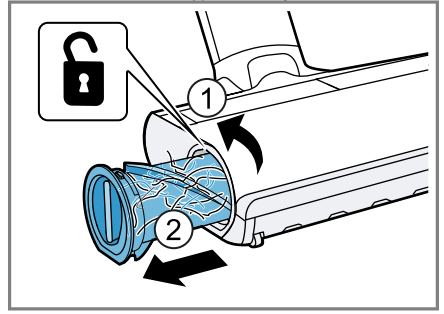

54

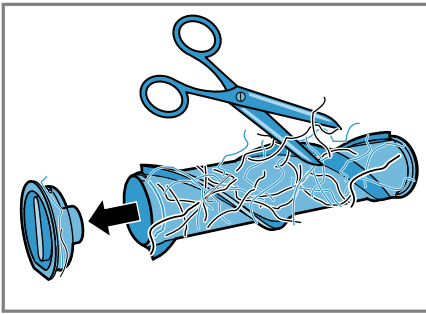

55

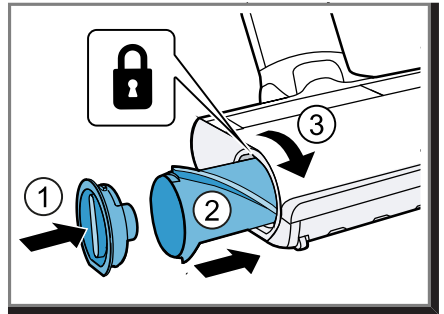

56

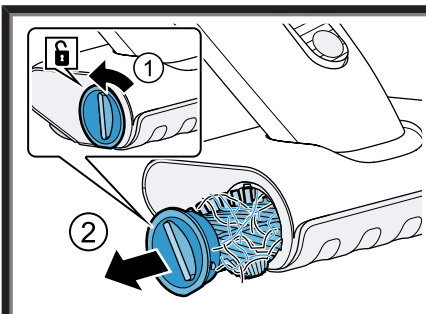

57

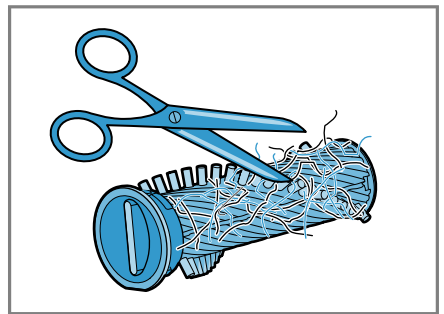

58

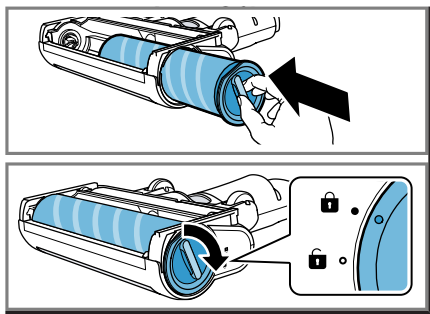
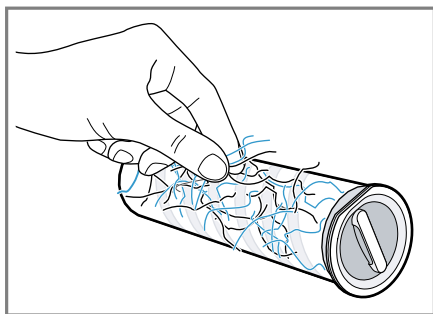
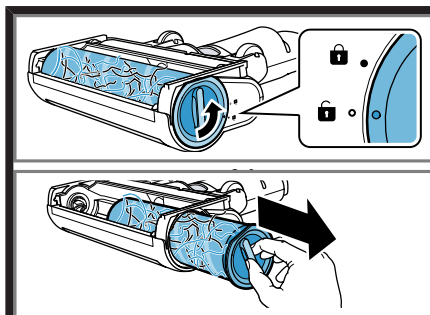
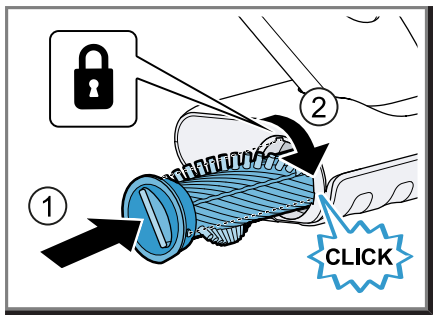



## Sicherheit

- Lesen Sie diese Anleitung sorgfältig.
- Bewahren Sie die Anleitung sowie die Produktinformationen für einen späteren Gebrauch oder Nachbesitzer auf.
- Schließen Sie das Gerät bei einem Transportschaden nicht an.

Verwenden Sie das Gerät nur:

- mit Originalteilen und -zubehör. Bei Schäden durch Verwendung fremder Produkte besteht kein Anspruch auf Garantie.
- zum Reinigen von Oberflächen.
- im privaten Haushalt und in geschlossenen Räumen des häuslichen Umfelds bei Raumtemperatur.
- bis zu einer Höhe von 2000 m über dem Meeresspiegel.

Verwenden Sie das Gerät nicht:

- zum Absaugen von Menschen oder Tieren.
- zum Aufsaugen von gesundheitsschädlichen, scharfkantigen, heißen oder glühenden Substanzen.
- zum Aufsaugen von feuchten oder flüssigen Substanzen.
- zum Aufsaugen von leicht entflammaren oder explosiven Stoffen und Gasen.
- zum Aufsaugen von Asche, Ruß aus Öfen und Zentral-Heizungsanlagen.
- zum Aufsaugen von Tonerstaub aus Druckern und Kopierern.
- zum Aufsaugen von Bauschutt.

Trennen Sie das Gerät von der Stromversorgung, wenn Sie:

- das Gerät reinigen.

Dieses Gerät kann von Kindern ab 8 Jahren und darüber und von Personen mit reduzierten physischen, sensorischen oder mentalen Fähigkeiten oder Mangel an Erfahrung und/oder Wissen benutzt werden, wenn sie beaufsichtigt oder bezüglich des sicheren Gebrauchs des Geräts unterwiesen wurden und die daraus resultierenden Gefahren verstanden haben.

Kinder dürfen nicht mit dem Gerät spielen.

Reinigung und Benutzerwartung dürfen nicht durch Kinder ohne Beaufsichtigung durchgeführt werden.

- ▶ Nur dafür geschultes Fachpersonal darf Reparaturen am Gerät durchführen.

- ▶ Nur Original-Ersatzteile dürfen zur Reparatur des Geräts verwendet werden.
- ▶ Nie ein beschädigtes Gerät betreiben.
- ▶ Nie ein Gerät mit gerissener oder gebrochener Oberfläche betreiben.
- ▶ Den Kundendienst rufen. → *Seite 20*
- ▶ Das Gerät nur in geschlossenen Räumen verwenden.
- ▶ Nie das Gerät großer Hitze und Nässe aussetzen.
- ▶ Keinen Dampfreiniger oder Hochdruckreiniger verwenden, um das Gerät zu reinigen.
- ▶ Nie die Netzanschlussleitung mit heißen Geräteteilen oder Wärmequellen in Kontakt bringen.
- ▶ Nie die Netzanschlussleitung mit scharfen Spitzen oder Kanten in Kontakt bringen.
- ▶ Nie die Netzanschlussleitung knicken, quetschen oder verändern.
- ▶ Das Ladekabel<sup>1</sup> und das Schnellladegerät<sup>1</sup> nur gemäß den Angaben auf dem Typenschild anschließen und betreiben.
- ▶ Das Ladekabel<sup>1</sup> und das Schnellladegerät<sup>1</sup> nur über eine vorschriftsmäßig installierte Steckdose mit Erdung an ein Stromnetz mit Wechselstrom anschließen.
- ▶ Keine brennbaren oder alkoholhaltigen Stoffe auf die Filter geben.
- ▶ Bei der Reinigung des Geräts keine brennbaren oder alkoholhaltigen Stoffe verwenden.
- ▶ Die Kleidung, das Haar, die Finger und andere Körperteile von den Öffnungen am Gerät und den beweglichen Teilen fernhalten.
- ▶ Nie das Rohr oder die Düsen auf Augen, Haare, Ohren oder Mund richten.
- ▶ Den Akku entfernen und das Gerät von der Stromzufuhr trennen, bevor Sie das Gerät warten oder reinigen.
- ▶ Das Gerät nur liegend auf dem Boden oder in der Basisstation<sup>1</sup> lagern.
- ▶ Sicherstellen, dass keine Kinder mit dem Gerät spielen, auch wenn es in der Basisstation<sup>1</sup> hängt.

---

<sup>1</sup> Je nach Geräteausstattung

## de Sachschäden vermeiden

- ▶ Nie die Freistandfunktion der Bodendüse mit aufgesetztem Gerät verwenden.
- ▶ Personen mit elektronischen Implantaten müssen 10 cm Mindestabstand zum Gerät einhalten.
- ▶ Verpackungsmaterial von Kindern fernhalten.
- ▶ Kinder nicht mit Verpackungsmaterial spielen lassen.
- ▶ Den Akku vor Feuer, Hitze und andauernder Sonneneinstrahlung schützen.
- ▶ Den Akku vor Wasser und eindringender Feuchtigkeit schützen.
- ▶ Nie den Akku öffnen.
- ▶ Den nicht benutzten Akku von Metallgegenständen fernhalten, z. B. Büroklammern, Münzen, Schlüsseln, Nägeln oder Schrauben.
- ▶ Wenn aus einem beschädigten Akku Dämpfe austreten, Frischluft zuführen.
- ▶ Bei Beschwerden einen Arzt aufsuchen.
- ▶ Wenn aus einem beschädigten Akku Flüssigkeiten austreten, bei Hautkontakt sofort mit Wasser spülen.
- ▶ Bei Augenkontakt zusätzlich ärztliche Hilfe in Anspruch nehmen.

## Sachschäden vermeiden

- ▶ Benetzte Gegenstände prüfen und reinigen.
- ▶ Beschädigte Gegenstände austauschen.
- ▶ Die Laufsohlen regelmäßig auf Abnutzung prüfen.
- ▶ Die abgenutzte Düse ersetzen.
- ▶ Nie die Düse ohne eingesetzte Bürstenwalze verwenden.
- ▶ Nie das Gerät ohne Filtereinheit betreiben.
- ▶ Nie das Gerät an Wände und Tischkanten lehnen.
- ▶ Das Verpackungsmaterial für Transportzwecke aufbewahren.

## Lieferumfang

Prüfen Sie nach dem Auspacken alle Teile auf Transportschäden und die Vollständigkeit der Lieferung.

**Hinweis:** Je nach Ausstattung wird das Gerät mit weiterem Zubehör geliefert.

→ Abb. **1**

<b>A</b>	Kabelloser Handstaubsauger
<b>B</b>	Basisstation <sup>1</sup>
<b>C</b>	Zubehörhalter <sup>1</sup> mit Schiene <sup>1</sup> für Basisstation
<b>D</b>	Universalbodendüse <sup>1</sup>
<b>E</b>	Hartbodendüse <sup>1</sup>
<b>F</b>	Knickbares Saugrohr
<b>G</b>	Fugendüse und Adapter für weiteres Zubehör
<b>H</b>	Erweiterung für lange, flexible Fugendüse <sup>1</sup>
<b>I</b>	Erweiterung für Tastatur- und Schubladendüse <sup>1</sup>

<sup>1</sup> Je nach Geräteausstattung



<b>J</b>	Erweiterung für schmalen Möbelpinsel <sup>1</sup>
<b>K</b>	Drehbarer Möbelpinsel <sup>1</sup>
<b>L</b>	Akku <sup>1</sup>
<b>M</b>	Ladekabel  Netzteil-Modellkennung <ul style="list-style-type: none"> <li>▪ S018BUz2350065 für 650 mA Ladekabel</li> <li>▪ S023BUz2350100 für 1 A Ladekabel</li> </ul>
<b>N</b>	Drehbare XXL Polsterdüse <sup>1</sup>
<b>O</b>	Minielektrodüse <sup>1</sup>
<b>P</b>	Schnellladegerät <sup>1</sup>

<sup>1</sup> Je nach Geräteausstattung

## Übersicht

Hier finden Sie eine Übersicht über die Bestandteile Ihres Geräts.

→ Abb. **2**

<b>1</b>	Universalbodendüse mit Freistandfunktion
<b>2</b>	Entriegelungstaste Bodendüse
<b>3</b>	Knickbares Saugrohr
<b>4</b>	Entriegelungstaste Saugrohr
<b>5</b>	Display mit Bedienfeld
<b>6</b>	Bedientasten
<b>7</b>	Akku
<b>8</b>	MicroClean- und Statusanzeige
<b>9</b>	Staubbehälter
<b>10</b>	RotationClean
<b>11</b>	Lamellenfilter
<b>12</b>	Flusensieb
<b>13</b>	Schiebetaste
<b>14</b>	Entriegelung Staubbehälter
<b>15</b>	Entriegelungstaste Deckel des Staubbehälters
<b>16</b>	Deckel des Staubbehälters

<sup>1</sup> Je nach Geräteausstattung

## **17** Fußentriegelung

### Basisstation montieren

- ▶ Prüfen, ob im Montagebereich Hausleitungen verletzt werden können.
- ▶ Die Basisstation nicht horizontal oder vertikal über, unter oder neben einer Steckdose montieren.

→ Abb. **3** - **10**

### Bedienung

#### Gerät montieren

→ Abb. **11** - **12**

#### Gerät laden

- ▶ Den Akku nur in Verbindung mit dem Bosch Gerät verwenden.
- ▶ Den Akku nur mit dem Original-Schnellladegerät laden.
- ▶ Nur Akkus der Serie Power for ALL 18 V verwenden.
- ▶ Sicherstellen, dass keine Kinder mit dem Gerät spielen, auch wenn es in der Basisstation<sup>1</sup> hängt.

**Hinweis:** Für die schnellste Aufladung verwenden Sie das Schnellladegerät.

→ Abb. **13** - **16**

#### Akkulaufzeiten

Hier finden Sie Informationen zu den Akkulaufzeiten in Abhängigkeit des verwendeten Akkus.

**Hinweis:** Die maximalen Akkulaufzeiten beziehen sich auf dem Eco-Modus mit nicht-elektrischem Zubehör.

Die Verwendung anderer Saugmodi und Zubehöre verkürzt die Akkulaufzeit Ihres Geräts.

Akku	Maximale Akkulaufzeit
3,0 Ah	60 min
4,0 Ah Power+	80 min
5,0 Ah	100 min

## de Grundeinstellungen

### Hinweise

- Im Display wird der Akku-Ladezustand in Prozent angezeigt und die daraus resultierende Restlaufzeit des Geräts in Minuten. Die tatsächlichen Werte können davon abweichen.
- Wie jeder Li-Ion-Akku verschleißt Akkus der Serie Power for ALL 18 V mit der Zeit, weshalb die Akkukapazität und die Laufzeit abnehmen. Das ist ein natürlicher Alterungsprozess und keine Folge eines Materialfehlers, Herstellungsfehlers oder Sachmangels.
- Durch folgende Maßnahmen können Sie den natürlichen Verschleiß verzögern:
  - Aktivieren Sie die Batterieschutz-Funktion an Ihrem Gerät.
  - Lagern Sie den Akku nicht über einen längeren Zeitraum vollgeladen oder komplett entladen.

### Gerät bedienen

**Hinweis:** Verwenden Sie den Turbo-Modus (Normalbetrieb) für die beste Reinigungsleistung auf Hartböden und die Tiefenreinigung von Teppichen und Teppichböden. Wechseln Sie in den Auto-Modus oder den Eco-Modus, wenn sich die Düse auf Teppichen oder Teppichböden zu schwer schieben lässt.

→ Abb. **17** - **22**

### Knickbares Saugrohr verwenden

→ Abb. **23** - **25**

### Freistandfunktion verwenden

**Hinweis:** Nie die Freistandfunktion der Bodendüse mit aufgesetztem Gerät verwenden.

→ Abb. **26** - **27**

### Mit Minielektrodüse saugen<sup>1</sup>

→ Abb. **28** - **29**

### Fußentriegelung verwenden

→ Abb. **30** - **32**

### Staubvolumen komprimieren

→ Abb. **33** - **34**

### Gerät demontieren

→ Abb. **35** - **37**

## Grundeinstellungen

Sie können die Grundeinstellungen Ihres Geräts auf Ihre Bedürfnisse einstellen und Zusatzfunktionen aufrufen.

### Einstellung ändern

**Hinweis:** Wenn in Ihrer Landessprache keine Displaysprache vorhanden ist, wählen Sie eine vorhandene Displaysprache aus, z. B. Englisch.

**Voraussetzung:** Das Gerät ist eingeschaltet.

1. Auf ⓘ tippen.
  - ✓ Das Saugen wird gestoppt.
  - ✓ Das Display zeigt das Menü mit Grundeinstellungen und Zusatzfunktionen an.
2. Um durch das Menü zu navigieren, < und > drücken.  
→ Abb. **38**
3. Um die Auswahl zu bestätigen, auf ✓ tippen.  
→ Abb. **39**
4. Die Einstellung ändern und bestätigen oder die Zusatzfunktion aufrufen.
5. Um im Menü zurückzugehen oder das Saugen fortzusetzen, auf ⓘ tippen.

## Reinigen und Pflegen

Damit Ihr Gerät lange funktionsfähig bleibt, reinigen und pflegen Sie es sorgfältig.

### Gerät reinigen

- ▶ Das Gerät nur mit einem weichen, trockenen Tuch reinigen.  
→ Abb. **40**

### Staubbehälter leeren

→ Abb. **41** - **44**

<sup>1</sup> Je nach Geräteausstattung

## Filterreinheit reinigen

- ▶ Nie die Filter mit Flüssigkeiten in Berührung bringen.

**Hinweis:** Es wird empfohlen, den Filter des Staubbehälters bei starker Verschmutzung und nachlassender Saugleistung zu reinigen.

**Tipp:** Wischen Sie Schmutzpartikel am Flusensieb mit einem leicht feuchten Tuch ab.

→ Abb. **45** - **51**

## Sensor reinigen

**Hinweis:** Für eine einwandfreien Funktion der MicroClean-Anzeige muss die Sensoroberfläche sauber sein. Reinigen Sie den Sensor, wenn der LED-Ring der MicroClean-Anzeige nicht mehr oder fehlerhaft funktioniert.

- ▶ Den Sensor mit einem weichen, sauberen und fusselfreien Tuch gründlich abwischen.

→ Abb. **52**

## Universalbodendüse reinigen

**Voraussetzung:** Das Gerät ist ausgeschaltet.

→ Abb. **53** - **56**

**Hinweis:** Die Bürstenwalze verfügt über eine Reinigungsfunktion. Ihr Gerät saugt beim Betrieb der Bürstenwalze auf Teppich die durchgeschnittenen Fäden und Haare nach über 30 Sekunden automatisch ein.

## Minielektrodüse reinigen<sup>1</sup>

**Voraussetzung:** Das Gerät ist ausgeschaltet.

→ Abb. **57** - **59**

## Hartbodendüse reinigen<sup>1</sup>

**Voraussetzung:** Das Gerät ist ausgeschaltet.

→ Abb. **60** - **62**

## Störungen beheben

**Tipp:** Weitere Informationen und Erklärungen zur Störungsbehebung finden Sie online durch das Einscannen des QR-Codes auf Seite 2 und auf unserer Webseite [www.bosch-home.com](http://www.bosch-home.com).

- ▶ Nur dafür geschultes Fachpersonal darf Reparaturen am Gerät durchführen.
- ▶ Nur Original-Ersatzteile dürfen zur Reparatur des Geräts verwendet werden.

### Gerät funktioniert nicht.

Akku ist nicht korrekt eingesetzt.

- ▶ Setzen Sie den Akku korrekt ein.

Akku ist nicht geladen.

- ▶ Laden Sie den Akku.

### Düse lässt sich nicht schieben.

Düse saugt sich fest.

Saugkraft zu hoch.

- ▶ Wechseln Sie den Reinigungsmodus.

### Keine Ladefunktion.

Falsches Ladegerät wurde verwendet.

- ▶ Nur mitgeliefertes Ladegerät verwenden.

### Hinweise im Display

Meldung E2 - "Bitte in die Gebrauchsanleitung schauen" erscheint im Display

Eine Sicherheitsabschaltung wurde aktiviert.

1. Schalten Sie das Gerät aus und trennen Sie das Gerät von der Stromzufuhr.
2. Warten Sie, bis der Akku die Raumtemperatur angenommen hat oder verwenden Sie einen Ersatzakku.
3. Nehmen Sie das Gerät wieder in Betrieb.
4. Tritt dieser Fehler wiederholt auf, rufen Sie den  
→ "Kundendienst", Seite 20.

<sup>1</sup> Je nach Geräteausstattung

## de Altgerät entsorgen

Meldung E3 - "Gerät abkühlen lassen" erscheint im Display

Die thermische Sicherheitsabschaltung wurde aktiviert.

1. Schalten Sie das Gerät aus und trennen Sie das Gerät von der Stromzufuhr.
2. Prüfen Sie, ob der Luftkanal von der Düse bis in das Gerät verstopft ist.
3. Leeren Sie den Staubbehälter.
4. Reinigen Sie die Filtereinheit.
5. Nachdem das Gerät abgekühlt ist, schalten Sie das Gerät wieder ein.

Meldung "Luftkanal blockiert" erscheint im Display

Die thermische Sicherheitsabschaltung am Gebläse wurde aktiviert.

1. Schalten Sie das Gerät aus und trennen Sie das Gerät von der Stromzufuhr.
2. Prüfen Sie, ob der Luftkanal von der Düse bis in das Gerät verstopft ist.
3. Leeren Sie den Staubbehälter.
4. Nachdem das Gerät abgekühlt ist, schalten Sie das Gerät wieder ein.

Meldung E5 - "Bitte in die Gebrauchsanleitung schauen" erscheint im Display

Eine Motorfehler wurde erkannt.

1. Schalten Sie das Gerät aus und wieder ein.
2. Tritt dieser Fehler wiederholt auf, rufen Sie den  
→ "Kundendienst", Seite 20.

ⓘ und eine Meldung erscheinen im Display.

Eine Störung wurde erkannt und das Saugen wird fortgesetzt.

1. Zur Behebung der Störung rufen Sie im Menü das Tutorial auf.  
→ "Einstellung ändern", Seite 18
2. Folgen Sie den Anweisungen auf dem Display.

## Altgerät entsorgen

- ▶ Das Gerät umweltgerecht entsorgen.

Informationen über aktuelle Entsorgungswege erhalten Sie bei Ihrem Fachhändler sowie Ihrer Gemeinde- oder Stadtverwaltung.



Dieses Gerät ist entsprechend der europäischen Richtlinie 2012/19/EU über Elektro- und Elektronikaltgeräte (waste electrical and electronic equipment – WEEE) gekennzeichnet. Die Richtlinie gibt den Rahmen für eine EU-weit gültige Rücknahme und Verwertung der Altgeräte vor.

## Akkus/Batterien entsorgen

Akkus/Batterien sollen einer umweltgerechten Wiederverwertung zugeführt werden. Akkus/Batterien nicht in den Hausmüll werfen.

- ▶ Akkus/Batterien umweltgerecht entsorgen.

## Kundendienst

Detaillierte Informationen über die Garantiedauer und die Garantiebedingungen in Ihrem Land erhalten Sie bei unserem Kundendienst, Ihrem Händler oder auf unserer Website.

Die Kontaktdaten des Kundendienstes finden Sie im beiliegenden Kundendienstverzeichnis oder auf unserer Website.

## Informationen zu freier und Open Source Software

Dieses Produkt enthält Software-Komponenten, die von den Urheberrechtshabern als freie oder Open Source-Software lizenziert sind.

Sie können die Lizenzinformationen auf der Markenprodukt-Website herunterladen. (Bitte suchen Sie auf der Produkt-Website nach Ihrem Gerätemodell und weiteren Dokumenten.)

## Safety

- Read this instruction manual carefully.
- Keep the instruction manual and the product information safe for future reference or for the next owner.
- Do not connect the appliance if it has been damaged in transit.

Only use this appliance:

- with genuine parts and accessories. Damage caused by using third-party products is not covered under the warranty.
- for cleaning surfaces.
- in private households and in enclosed spaces in a domestic environment at room temperature.
- up to an altitude of max. 2000 m above sea level.

Do not use the appliance:

- for vacuum-cleaning persons or animals.
- for vacuuming up harmful, sharp-edged, hot or burning substances.
- for vacuuming up damp substances or liquids.
- for vacuuming up highly flammable or explosive materials and gases.
- for vacuuming up ash or soot from stoves and central heating systems.
- for vacuuming up toner dust from printers and photocopiers.
- for vacuuming up building rubble.

Disconnect the appliance from the power supply when:

- cleaning the appliance.

This appliance may be used by children aged 8 or over and by people who have reduced physical, sensory or mental abilities or inadequate experience and/or knowledge, provided that they are supervised or have been instructed on how to use the appliance safely and have understood the resulting dangers.

Do not let children play with the appliance.

Cleaning and user maintenance must not be performed by children unless they are being supervised.

- ▶ Repairs to the appliance should only be carried out by trained specialist staff.
- ▶ Only use genuine spare parts when repairing the appliance.
- ▶ Never operate a damaged appliance.

**en** Safety

- ▶ Never operate an appliance with a cracked or fractured surface.
- ▶ Call customer services. → *Page 27*
- ▶ Only use the appliance in enclosed spaces.
- ▶ Never expose the appliance to intense heat or humidity.
- ▶ Do not use steam- or high-pressure cleaners to clean the appliance.
- ▶ Never let the power cord come into contact with hot appliance parts or heat sources.
- ▶ Never let the power cord come into contact with sharp points or edges.
- ▶ Never kink, crush or modify the power cord.
- ▶ Connect and operate the charging cable<sup>1</sup> and the quick charger<sup>1</sup> only in accordance with the specifications on the rating plate.
- ▶ Connect the charging cable<sup>1</sup> and the quick charger<sup>1</sup> to a power supply with alternating current only via a properly installed socket with earthing.
- ▶ Do not apply flammable substances or substances containing alcohol to the filter.
- ▶ When cleaning the appliance, do not use flammable substances or substances that contain alcohol.
- ▶ Keep clothing, hair, fingers and other body parts away from the openings on the appliance and the moving parts.
- ▶ Never point the pipe or the nozzles towards eyes, hair, ears or mouths.
- ▶ Before attempting any maintenance or cleaning of the appliance, remove the battery and disconnect the appliance from the power supply.
- ▶ Only store the appliance lying on the floor or in the base station<sup>1</sup>.
- ▶ Ensure that children do not play with the appliance, even when it is in the base station<sup>1</sup>.
- ▶ Never use the free-standing function of the floor nozzle with the appliance attached.
- ▶ Persons with electronic implants must stand at least 10 cm away from the appliance.
- ▶ Keep packaging material away from children.
- ▶ Do not let children play with packaging material.

---

<sup>1</sup> Depending on the appliance specifications

- ▶ Protect the battery against fire, heat and constant sunlight.
- ▶ Protect the battery against water and penetrating moisture.
- ▶ Never open the battery.
- ▶ When not in use, keep the battery away from metal objects, e.g. paper clips, coins, keys, nails or screws.
- ▶ If fumes are escaping from a damaged battery, supply fresh air.
- ▶ If there are any problems, seek medical advice from a doctor.
- ▶ If liquids are escaping from a damaged battery and they come into contact with the skin, rinse immediately with water.
- ▶ If these come into contact with the eyes, seek medical help.

## Preventing material damage

- ▶ Check and clean any wet objects.
- ▶ Replace damaged objects.
- ▶ Regularly check the running surfaces of the nozzles for wear.
- ▶ Replace worn nozzles.
- ▶ Never use the nozzle without the brush roller in place.
- ▶ Never operate the appliance without the filter unit.
- ▶ Never lean the appliance against walls or the edges of tables.
- ▶ Retain the packaging material for transport purposes.

## Included with the appliance

After unpacking all parts, check for any damage in transit and completeness of the delivery.

**Note:** The appliance comes with additional accessories depending on its features.

→ Fig. **1**

<b>A</b>	Hand-held cordless vacuum cleaner
<b>B</b>	Base station <sup>1</sup>
<b>C</b>	Accessory holder <sup>1</sup> with rail <sup>1</sup> for base station
<b>D</b>	Universal floor nozzle <sup>1</sup>
<b>E</b>	Hard floor nozzle <sup>1</sup>

<sup>1</sup> Depending on the appliance specifications

<b>F</b>	Flexible suction pipe
<b>G</b>	Crevice nozzle and adapter for other accessories
<b>H</b>	Extension for long, flexible crevice nozzle <sup>1</sup>
<b>I</b>	Extension for keyboard and drawer nozzle <sup>1</sup>
<b>J</b>	Extension for narrow furniture brush <sup>1</sup>
<b>K</b>	Rotatable furniture brush <sup>1</sup>
<b>L</b>	Battery <sup>1</sup>
<b>M</b>	Charging cable  Power supply model identifier <ul style="list-style-type: none"> <li>▪ S018BUz2350065 for 650 mA charging cable</li> <li>▪ S023BUz2350100 for 1 mA charging cable</li> </ul>

<b>N</b>	Rotating XXL upholstery nozzle <sup>1</sup>
<b>O</b>	Mini electro-nozzle <sup>1</sup>
<b>P</b>	Quick charger <sup>1</sup>

<sup>1</sup> Depending on the appliance specifications

## Overview

You can find an overview of the parts of your appliance here.

→ Fig. **2**

<b>1</b>	Universal floor nozzle with free-standing function
----------	--

## en Installing the base station

2	Floor nozzle release button
3	Flexible suction pipe
4	Suction pipe release button
5	Display with control panel
6	Operating buttons
7	Battery
8	MicroClean and status display
9	Dust container
10	RotationClean
11	Cartridge filter
12	Fluff filter
13	Sliding switch
14	Dust container release
15	Release button for dust container lid
16	Dust container lid
17	Foot release

## Installing the base station

- ▶ Check whether any household wiring could be damaged in the installation area.
- ▶ Do not install the base station horizontally or vertically above, below or next to a socket.

→ Fig. 3 - 10

## Operation

### Installing the appliance

→ Fig. 11 - 12

### Charging the appliance

- ▶ Only use the battery in connection with the Bosch appliance.
- ▶ Only charge the battery using the original charging cable.
- ▶ Only use batteries from the Power for ALL 18 V series.
- ▶ Ensure that children do not play with the appliance, even when it is in the base station<sup>1</sup>.

**Note:** For a rapid charge, use the quick charger.

→ Fig. 13 - 16

### Battery runtimes

Here you can find information about battery runtimes depending on the battery that is in use.

**Note:** The maximum battery runtimes refer to operation in Eco mode with non-electric accessories.

The use of other vacuuming modes and accessories reduce the appliance's battery runtime.

Battery	Maximum battery runtime
3,0 Ah	60 min
4,0 Ah Power+	80 min
5,0 Ah	100 min

### Notes

- The display shows the battery charge level in per cent and the resulting remaining appliance runtime in minutes. Actual values may vary.
- Like every Li-ion battery, the batteries from the Power for ALL 18 V series wear out over time, meaning that the battery capacity and the runtime decrease. This is a natural aging process and not the result of a material error, manufacturing error or material defect.
- You can delay natural wear by taking the following measures:
  - Activate the battery protection function on your appliance.
  - Do not store the battery for an extended period of time if it is fully charged or fully discharged.

<sup>1</sup> Depending on the appliance specifications



## Operating the appliance

**Note:** Use Turbo mode (normal mode) for best results when cleaning hard floors and deep cleaning rugs and carpets. Switch to Auto mode or Eco mode when it is too difficult to push the nozzle on rugs or carpets.

→ Fig. 17 - 22

## Using the flexible suction pipe

→ Fig. 23 - 25

## Using the free-standing function

**Note:** Never use the free-standing function of the floor nozzle with the appliance attached.

→ Fig. 26 - 27

## Vacuuming with the mini electro-nozzle<sup>1</sup>

→ Fig. 28 - 29

## Using the foot release

→ Fig. 30 - 32

## Compressing the dust

→ Fig. 33 - 34

## Removing the appliance

→ Fig. 35 - 37

## Basic settings

You can configure the basic settings for your appliance to meet your needs and call up additional functions.

### Changing the setting

**Note:** If no display language is available in your national language, select a display language that is available, e.g. English.

**Requirement:** The appliance is switched on.

1. Touch ⓘ.
- ✓ Vacuuming stops.
- ✓ The display shows the menu with basic settings and additional functions.

2. Press < and > to navigate through the menu.  
→ Fig. 38
3. Touch ✓ to confirm the selection.  
→ Fig. 39
4. Change and confirm the setting or call up additional functions.
5. Touch ⏪ to return to the menu or to continue vacuuming.

## Cleaning and servicing

To keep your appliance working efficiently for a long time, it is important to clean and maintain it carefully.

### Cleaning the appliance

- ▶ Clean the appliance with a soft, dry cloth only.  
→ Fig. 40

### Emptying the dust container

→ Fig. 41 - 44

### Cleaning the filter unit

- ▶ Never allow the filters to come into contact with liquids.

**Note:** It is recommended that you clean the dust container filter when it is heavily soiled and the suction power decreases.

**Tip:** Wipe off any dust particles on the fluff filter with a slightly damp cloth.

→ Fig. 45 - 51

### Cleaning the sensor

**Note:** The sensor surface must be clean for the MicroClean display to work properly. Clean the sensor if the LED ring for the MicroClean display no longer works or does not work correctly.

- ▶ Wipe the sensor thoroughly with a soft, clean and lint-free cloth.  
→ Fig. 52

<sup>1</sup> Depending on the appliance specifications

## Cleaning the universal floor nozzle

**Requirement:** The appliance is switched off.

→ Fig. 53 - 56

**Note:** The brush roller features a cleaning function. When operating the brush roller on carpet, your appliance automatically vacuums the cut threads and hairs after more than 30 seconds.

## Cleaning the mini electro-nozzle<sup>1</sup>

**Requirement:** The appliance is switched off.

→ Fig. 57 - 59

## Cleaning the hard floor nozzle<sup>1</sup>

**Requirement:** The appliance is switched off.

→ Fig. 60 - 62

## Troubleshooting

**Tip:** You can find further information and explanations on troubleshooting online by scanning the QR code on page 2 and on our website [www.bosch-home.com](http://www.bosch-home.com).

- ▶ Repairs to the appliance should only be carried out by trained specialist staff.
- ▶ Only use genuine spare parts when repairing the appliance.

### The appliance is not working.

The battery has not been inserted correctly.

- ▶ Insert the battery correctly.

The battery has not been charged.

- ▶ Charge the battery.

### The nozzle cannot be moved.

The nozzle is stuck.

Too much suction power.

- ▶ Change the cleaning mode.

### No charging function.

Incorrect charger was used.

- ▶ Only use the charger that is included.

## Information in the display

Message E2 – "Take a look at the instruction manual" appears in the display

The safety shut-off has been activated.

1. Switch off the appliance and disconnect the appliance from the power supply.
2. Wait until battery has reached room temperature or use a spare battery.
3. Switch the appliance back on again.
4. If this fault occurs repeatedly, please call  
→ "Customer Service", Page 27.

Message E3 – "Cool down device" appears on the display

The thermal safety switch-off function has been activated.

1. Switch off the appliance and disconnect the appliance from the power supply.
2. Check whether the air channel from the nozzle to the appliance is blocked.
3. Empty the dust container.
4. Clean the filter unit.
5. Once the appliance has cooled down, switch the appliance back on.

Message "Air channel blocked" appears on the display

The thermal safety shut-off on the fan has been activated.

1. Switch off the appliance and disconnect the appliance from the power supply.
2. Check whether the air channel from the nozzle to the appliance is blocked.
3. Empty the dust container.
4. Once the appliance has cooled down, switch the appliance back on.

Message E5 – "Take a look at the instruction manual" appears in the display

A motor fault has been detected.

1. Switch the appliance off and then on again.

<sup>1</sup> Depending on the appliance specifications

2. If this fault occurs repeatedly, please call  
→ "Customer Service", Page 27.
- ⓘ and a notification appear on the display. A fault has been detected and vacuuming is continued.
1. To rectify the fault, call up the tutorial in the menu.  
→ "Changing the setting", Page 25
  2. Follow the instructions on the display.

## Disposing of old appliance

- ▶ Dispose of the appliance in an environmentally friendly manner. Information about current disposal methods are available from your specialist dealer or local authority.



This appliance is labelled in accordance with European Directive 2012/19/EU concerning used electrical and electronic appliances (waste electrical and electronic equipment - WEEE). The guideline determines the framework for the return and recycling of used appliances as applicable throughout the EU.

## Disposing of batteries

Batteries should be recycled in an environmentally friendly manner. Do not dispose of the batteries in the household rubbish.

- ▶ Dispose of batteries in an environmentally friendly manner.

## Customer Service

Detailed information on the warranty period and terms of warranty in your country is available from our after-sales service, your retailer or on our website.

The contact details for Customer Service can be found in the enclosed Customer Service directory or on our website.

## Information regarding Free and Open Source Software

This product includes software components that are licensed by the copyright holders as free software or open source software. You can download the licence information on the brand product website. (Please search for your appliance model and additional documents on the product website.)



## Sécurité

- Lisez attentivement cette notice.
- Conservez la notice ainsi que les informations produit en vue d'une réutilisation ultérieure ou pour un futur nouveau propriétaire.
- Ne branchez pas l'appareil si ce dernier a été endommagé durant le transport.

Utilisez l'appareil uniquement :

- avec des pièces et accessoires d'origine. En cas de dommages dus à l'utilisation de produits tiers, le droit à la garantie expire.
- pour nettoyer les surfaces.
- pour un usage domestique privé et dans les pièces fermées d'un domicile, à la température ambiante.
- jusqu'à une altitude maximale de 2000 m au-dessus du niveau de la mer.

N'utilisez pas l'appareil :

- pour l'aspiration de personnes et d'animaux.
- pour l'aspiration de substances nocives pour la santé, aux arêtes vives, chaudes ou brûlantes.
- pour l'aspiration de substances humides ou liquides.
- pour l'aspiration de substances et gaz légèrement inflammables ou explosibles.
- pour l'aspiration de cendres, de la suie de four et d'installations de chauffage central.
- pour l'aspiration de poussières de toner des imprimantes et copieurs.
- pour l'aspiration de débris de construction.

Débranchez l'appareil du secteur lorsque :

- vous nettoyez l'appareil.

Les enfants de 8 ans et plus, les personnes souffrant d'un handicap physique, sensoriel ou mental ou ne détenant pas l'expérience et/ou les connaissances nécessaires pourront utiliser cet appareil à condition de le faire sous surveillance, ou que son utilisation sûre leur ait été enseignée et qu'ils aient compris les dangers qui en émanent.

Les enfants ne sont pas autorisés à jouer avec l'appareil.

Le nettoyage de l'appareil, et l'entretien par l'utilisateur, sont des activités que les enfants ne peuvent pas effectuer sans surveillance.

- ▶ Seul un personnel dûment qualifié peut entreprendre des réparations sur l'appareil.
- ▶ Seules des pièces de rechange d'origine peuvent être utilisées pour réparer l'appareil.
- ▶ N'utilisez jamais un appareil endommagé.
- ▶ Ne jamais faire fonctionner l'appareil avec une surface fissurée ou cassée.
- ▶ Appelez le service après-vente. → *Page 35*
- ▶ Utiliser l'appareil uniquement dans des pièces fermées.
- ▶ Ne jamais exposer l'appareil à une forte chaleur ou humidité.
- ▶ Ne pas utiliser de nettoyeur vapeur ou haute pression pour nettoyer l'appareil.
- ▶ Ne mettez jamais en contact le cordon d'alimentation avec des sources de chaleur et des pièces chaudes de l'appareil.
- ▶ Ne mettez jamais en contact le cordon d'alimentation avec des pointes acérées ou arêtes tranchantes.
- ▶ Ne pliez, n'écrasez ou ne modifiez jamais le cordon d'alimentation.
- ▶ Raccordez et utilisez le câble de chargement <sup>1</sup> et le chargeur rapide <sup>1</sup> uniquement selon les indications figurant sur la plaque signalétique.
- ▶ Branchez le câble de charge <sup>1</sup> et le chargeur rapide <sup>1</sup> sur le secteur uniquement à l'aide d'une prise de courant alternatif correctement installée avec mise à la terre.
- ▶ Ne mettez pas de substances inflammables ou à base d'alcool sur les filtres.
- ▶ Lors du nettoyage de l'appareil, n'utilisez pas de substances inflammables ou à base d'alcool.
- ▶ Tenez les vêtements, les cheveux, les doigts et toute autre partie du corps à l'écart des orifices de l'appareil et des pièces mobiles.
- ▶ Ne dirigez jamais le tuyau ni les buses vers les yeux, les cheveux, les oreilles ou la bouche.

---

<sup>1</sup> Selon l'équipement de l'appareil

## fr Prévenir les dégâts matériels

- ▶ Retirez la batterie et débranchez l'appareil de l'alimentation électrique avant de procéder à la maintenance de l'appareil ou de le nettoyer.
- ▶ Stockez uniquement l'appareil en position horizontale sur le sol ou dans la station de base<sup>1</sup>.
- ▶ Veillez à ce qu'aucun enfant ne joue avec l'appareil, même s'il est suspendu dans la station de base<sup>1</sup>.
- ▶ N'utilisez jamais la fonction de pose libre de la brosse pour sols avec l'appareil en place.
- ▶ Les personnes portant un implant électronique doivent donc respecter une distance minimum de 10 cm par rapport à l'appareil.
- ▶ Conserver les matériaux d'emballage hors de portée des enfants.
- ▶ Ne jamais laisser les enfants jouer avec les emballages.
- ▶ Protégez la batterie du feu, de la chaleur et d'une exposition prolongée aux rayons du soleil.
- ▶ Protégez la batterie de l'eau et de l'humidité pénétrante.
- ▶ N'ouvrez jamais la batterie.
- ▶ Tenez la batterie inutilisée à l'écart des objets métalliques, tels que trombones, pièces de monnaie, clés, clous ou vis.
- ▶ Si des vapeurs s'échappent d'une batterie endommagée, faites entrer de l'air frais.
- ▶ Consultez un médecin en cas de plaintes.
- ▶ Si des liquides s'échappent d'une batterie endommagée et entrent en contact avec la peau, rincez cette dernière immédiatement.
- ▶ En cas de contact avec les yeux, consultez un médecin.

### **Prévenir les dégâts matériels**

- ▶ Contrôlez et nettoyez les objets mouillés.
- ▶ Remplacez les objets endommagés.
- ▶ Vérifiez régulièrement l'usure des semelles extérieures.
- ▶ Remplacez les buses usées.
- ▶ N'utilisez jamais la buse sans brosse rotative.
- ▶ Ne faites jamais fonctionner l'appareil sans unité de filtre.

- ▶ N'appuyez jamais l'appareil contre un mur ou le bord d'une table.
- ▶ Stockez le matériel d'emballage pour pouvoir transporter l'appareil ultérieurement.

### **Élimination de l'emballage**

Les emballages sont écologiques et recyclables.

---

<sup>1</sup> Selon l'équipement de l'appareil

- ▶ Veuillez éliminer les pièces détachées après les avoir triées par matière.



Éliminez l'emballage en respectant l'environnement.

## Contenu de la livraison

Après avoir déballé le produit, inspectez toutes les pièces pour détecter d'éventuels dégâts dus au transport et pour vous assurer de l'intégralité de la livraison.

**Remarque :** En fonction de son niveau d'équipement, l'appareil est livré avec des accessoires supplémentaires.

→ Fig. **1**

<b>A</b>	Aspirateur balai sans fil
<b>B</b>	Station de base <sup>1</sup>
<b>C</b>	Porte-accessoire <sup>1</sup> avec rails <sup>1</sup> pour la station de base
<b>D</b>	Brosse pour sols universelle <sup>1</sup>
<b>E</b>	Brosse pour sols durs <sup>1</sup>
<b>F</b>	Tuyau d'aspiration coudé
<b>G</b>	Suceur long et adaptateur pour d'autres accessoires
<b>H</b>	Extension pour les suceurs longs flexibles <sup>1</sup>
<b>I</b>	Extension pour brosse pour clavier et tiroir <sup>1</sup>
<b>J</b>	Extension pour brosse meubles étroite <sup>1</sup>
<b>K</b>	Brosse meubles rotative <sup>1</sup>
<b>L</b>	Batterie <sup>1</sup>
<b>M</b>	Cordon de charge  Identification du modèle de bloc secteur <ul style="list-style-type: none"> <li>▪ S018BUz2350065 pour cordon de charge de 650 mA</li> <li>▪ S023BUz2350100 pour cordon de charge de 1 A</li> </ul>
<b>N</b>	Suceur ameublement XXL rotatif <sup>1</sup>
<b>O</b>	Mini-brosse électrique <sup>1</sup>

<sup>1</sup> Selon l'équipement de l'appareil

## **P** Chargeur rapide<sup>1</sup>

<sup>1</sup> Selon l'équipement de l'appareil

## Aperçu

Cette section contient une vue d'ensemble des composants de votre appareil.

→ Fig. **2**

<b>1</b>	Brosse pour sols universelle avec fonction pose libre
<b>2</b>	Touche de déverrouillage de la brosse pour sols
<b>3</b>	Tuyau d'aspiration coudé
<b>4</b>	Touche de déverrouillage du tuyau d'aspiration
<b>5</b>	Affichage avec bandeau de commande
<b>6</b>	Touches de commande
<b>7</b>	Batterie
<b>8</b>	Affichage du statut et de Micro-Clean
<b>9</b>	Bac à poussières
<b>10</b>	RotationClean
<b>11</b>	Filtre à lamelles
<b>12</b>	Filtre à peluche
<b>13</b>	Bouton-poussoir
<b>14</b>	Déverrouillage du bac à poussières
<b>15</b>	Touche de déverrouillage du couvercle du bac à poussières
<b>16</b>	Couvercle du bac à poussières
<b>17</b>	Système de déverrouillage au pied

## Monter la station de base

- ▶ Vérifiez si des lignes électriques de l'habitation risquent d'être abîmées dans la zone de montage.
- ▶ Ne montez pas la station de base horizontalement ou verticalement au-dessus, au-dessous ou à côté d'une prise de courant.

→ Fig. **3** - **10**

## Utilisation

### Monter l'appareil

→ Fig. 11 - 12

### Charger l'appareil

- ▶ Utilisez uniquement la batterie avec l'appareil Bosch.
- ▶ Chargez la batterie uniquement avec le cordon de charge d'origine.
- ▶ Utilisez uniquement des batteries de la série Power for ALL 18 V.
- ▶ Veillez à ce qu'aucun enfant ne joue avec l'appareil, même s'il est suspendu dans la station de base<sup>1</sup>.

**Remarque :** Pour la charge la plus rapide, utilisez le chargeur rapide.

→ Fig. 13 - 16

### Autonomie de la batterie

Vous trouverez ici des informations sur l'autonomie de la batterie en fonction de la batterie utilisée.

**Remarque :** L'autonomie de la batterie maximale se réfère au mode Eco avec des accessoires non électriques. L'utilisation d'autres modes d'aspiration et d'autres accessoires réduit l'autonomie de la batterie de votre appareil.

Batterie	Autonomie maximale
3,0 Ah	60 min
4,0 Ah Power+	80 min
5,0 Ah	100 min

### Remarques

- L'écran affiche le niveau de charge de la batterie en pourcentage ainsi que l'autonomie restante de l'appareil qui en résulte en minutes. Les valeurs réelles peuvent différer.

- Comme toutes les batteries au Lithium-Ion, les batteries de la série Power for ALL 18 V s'usent avec le temps, c'est pourquoi leur capacité et leur durée de vie diminuent. Il s'agit d'un processus de vieillissement naturel et non du résultat d'un défaut matériel, de fabrication ou de matière.
- Les mesures suivantes permettent de retarder l'usure naturelle :
  - Activez la fonction de protection de la batterie sur votre appareil.
  - Ne stockez pas la batterie pendant une période de temps prolongée alors qu'elle est entièrement chargée ou complètement déchargée.

### Utiliser l'appareil

**Remarque :** Utilisez le mode Turbo (fonctionnement normal) pour obtenir les meilleures performances de nettoyage sur les sols durs et pour nettoyer en profondeur les tapis et les moquettes. Passez en mode Auto ou en mode Eco si le suceur est trop difficile à déplacer sur les tapis ou les moquettes.

→ Fig. 17 - 22

### Utiliser un tuyau d'aspiration coudé

→ Fig. 23 - 25

### Utiliser la fonction pose libre

**Remarque :** N'utilisez jamais la fonction de pose libre de la brosse pour sols avec l'appareil en place.

→ Fig. 26 - 27

### Aspirer avec la mini-brosse électrique<sup>1</sup>

→ Fig. 28 - 29

### Utiliser le système de déverrouillage au pied

→ Fig. 30 - 32

### Comprimer le volume de poussières

→ Fig. 33 - 34

<sup>1</sup> Selon l'équipement de l'appareil



## Démonter l'appareil

→ Fig. **35** - **37**

## Réglages de base

Vous pouvez modifier les réglages de base de votre appareil en fonction de vos besoins et appeler des fonctions supplémentaires.

### Modifier un réglage

**Remarque :** Si votre langue n'est pas disponible à l'écran, choisissez une autre langue, par exemple, l'anglais.

**Condition :** L'appareil est allumé.

1. Appuyez sur ⓘ.
- ✓ L'aspiration est arrêtée.
- ✓ L'écran affiche le menu avec les réglages de base et les fonctions supplémentaires.
2. Pour naviguer dans le menu, appuyez sur < et sur >.  
→ Fig. **38**
3. Pour confirmer la sélection appuyez sur ✓.  
→ Fig. **39**
4. Modifiez et confirmez le réglage ou appelez la fonction supplémentaire.
5. Pour revenir au menu ou reprendre l'aspiration, appuyez sur Ⓢ.

## Nettoyage et entretien

Pour que votre appareil reste longtemps opérationnel, nettoyez-le et entretenez-le avec soin.

### Nettoyer l'appareil

- ▶ Nettoyez l'appareil uniquement avec un chiffon doux et sec.  
→ Fig. **40**

### Vider le bac à poussières

→ Fig. **41** - **44**

### Nettoyer l'unité de filtre

- ▶ Ne mettez jamais les filtres en contact avec des liquides.

**Remarque :** Il est recommandé de nettoyer le filtre du bac à poussières lorsqu'il est très sale et que la puissance d'aspiration diminue.

**Conseil :** Essayez les particules de poussière sur le filtre à peluches avec un chiffon légèrement humide.

→ Fig. **45** - **51**

### Nettoyer le capteur

**Remarque :** Pour que l'affichage MicroClean fonctionne correctement, la surface du capteur doit être propre. Nettoyez le capteur lorsque l'anneau LED de l'affichage MicroClean fonctionne mal ou ne fonctionne plus.

- ▶ Essayez minutieusement le capteur à l'aide d'un chiffon doux, propre et non pelucheux.

→ Fig. **52**

### Nettoyer la brosse pour sols universelle

**Condition :** L'appareil est éteint.

→ Fig. **53** - **56**

**Remarque :** La brosse rotative est dotée d'une fonction de nettoyage. Votre appareil aspire automatiquement les fils et les cheveux coupés après plus de 30 secondes lorsque vous utilisez la brosse rotative sur le tapis.

### Nettoyer la mini-brosse électrique<sup>1</sup>

**Condition :** L'appareil est éteint.

→ Fig. **57** - **59**

### Nettoyer la brosse pour sols durs<sup>1</sup>

**Condition :** L'appareil est éteint.

→ Fig. **60** - **62**

<sup>1</sup> Selon l'équipement de l'appareil

## Dépannage

**Conseil :** Vous trouverez plus d'informations et d'explications sur le dépannage en ligne en scannant le code QR en page 2 et sur notre site web [www.bosch-home.com](http://www.bosch-home.com).

- ▶ Seul un personnel dûment qualifié peut entreprendre des réparations sur l'appareil.
- ▶ Seules des pièces de rechange d'origine peuvent être utilisées pour réparer l'appareil.

### L'appareil ne fonctionne pas.

La batterie est mal installée.

- ▶ Insérez la batterie correctement.

La batterie n'est pas chargée.

- ▶ Chargez la batterie.

### Impossible de faire glisser le suceur.

Le suceur se bloque.

Force d'aspiration trop importante.

- ▶ Changez le mode de nettoyage.

### Aucune fonction de charge.

Un mauvais chargeur a été utilisé.

- ▶ Utilisez uniquement le chargeur fourni.

### Conseils à l'écran

Message E2 - « Veuillez consulter le mode d'emploi » apparaît

Une coupure de sécurité a été activée.

1. Éteignez l'appareil et débranchez-le de l'alimentation électrique.
2. Patientez jusqu'à ce que la batterie soit à température ambiante ou utilisez une batterie de rechange.
3. Remettez ensuite l'appareil en service.
4. Si cette panne se reproduit, appelez le → "Service après-vente", Page 35.

Message E3 - « Laisser refroidir l'appareil » apparaît

La coupure de sécurité thermique a été activée.

1. Éteignez l'appareil et débranchez-le de l'alimentation électrique.

2. Vérifiez si le conduit d'air entre la buse et l'appareil est obstrué.
3. Videz le bac à poussières.
4. Nettoyez l'unité du filtre.
5. Une fois que l'appareil a refroidi, remettez-le sous tension.

L'écran affiche le message « Canalisation d'air bloquée »

La coupure de sécurité thermique sur le ventilateur a été activée.

1. Éteignez l'appareil et débranchez-le de l'alimentation électrique.
2. Vérifiez si le conduit d'air entre la buse et l'appareil est obstrué.
3. Videz le bac à poussières.
4. Une fois que l'appareil a refroidi, remettez-le sous tension.

Message E5 - « Veuillez consulter le mode d'emploi » apparaît

Une erreur moteur a été détectée.

1. Mettez l'appareil hors, puis sous tension.
2. Si cette panne se reproduit, appelez le → "Service après-vente", Page 35.

ⓘ et un message apparaissent.

Un dysfonctionnement a été détecté et l'aspiration se poursuit.

1. Pour remédier au dysfonctionnement, appelez le tutoriel dans le menu. → "Modifier un réglage", Page 33
2. Suivez les instructions affichées.

## Mettre au rebut un appareil usagé

- ▶ Éliminez l'appareil dans le respect de l'environnement.

Vous trouverez des informations sur les circuits actuels d'élimination auprès de votre revendeur spécialisé ou de l'administration de votre commune/ville.



Cet appareil est marqué selon la directive européenne 2012/19/UE relative aux appareils électriques et électro-

niques usagés (waste electrical and electronic equipment - WEEE).

La directive définit le cadre pour une reprise et une récupération des appareils usagés applicables dans les pays de la CE.

---

## **Mettre les batteries/piles au rebut**

Les batteries/piles doivent être recyclées dans le respect de l'environnement. Ne jetez pas les batteries/piles avec les ordures ménagères.

- ▶ Éliminez les batteries/piles de manière écologique.

## **Service après-vente**

Pour plus d'informations sur la durée et les conditions de la garantie dans votre pays, adressez-vous à notre service après-vente, à votre revendeur ou consultez notre site Web.

Vous trouverez les données de contact du service après-vente dans la liste ci-jointe ou sur notre site Web.

## **Informations concernant les logiciels libres et open source**

Ce produit contient des composants logiciels dont la licence est accordée par les détenteurs des droits d'auteur en tant que logiciels libres ou open source.

Vous pouvez télécharger les informations de licence sur le site Web du produit de marque. (Veuillez chercher sur le site web du produit le modèle de votre appareil et d'autres documents.)



## Sicurezza

- Leggere attentamente le presenti istruzioni.
- Conservare le istruzioni e le informazioni sul prodotto per il successivo utilizzo o per il futuro proprietario.
- Non collegare l'apparecchio se ha subito danni durante il trasporto.

Utilizzare l'apparecchio soltanto:

- con gli accessori e le parti originali. In caso di danni causati dall'utilizzo di prodotti non originali, decade il diritto di garanzia.
- per pulire le superfici.
- in case private e in locali chiusi in ambito domestico a temperatura ambiente;
- fino a un'altitudine di massimo 2000 m sul livello del mare.

Non usare l'apparecchio:

- per aspirare persone o animali.
- per aspirare sostanze nocive, oggetti affilati, materiali caldi o incandescenti.
- per aspirare sostanze umide o liquide.
- per aspirare materiali e gas facilmente infiammabili o esplosivi.
- per aspirare cenere, fuliggine dalle stufe e dagli impianti di riscaldamento centralizzati.
- per aspirare polvere del toner di stampanti e fotocopiatrici.
- per aspirare calcinacci.

Scollegare l'apparecchio dall'alimentazione elettrica se:

- l'apparecchio viene pulito.

Questo apparecchio può essere utilizzato da bambini di età pari o superiore a 8 anni e da persone con ridotte facoltà fisiche, sensoriali o mentali o prive di sufficiente esperienza e/o conoscenza se sorvegliati o già istruiti in merito all'utilizzo sicuro dell'apparecchio e se hanno compreso i rischi da esso derivanti.

I bambini non devono giocare con l'apparecchio.

Ai bambini senza sorveglianza è vietato eseguire la pulizia e manutenzione di competenza dell'utente.

- ▶ Solo il personale adeguatamente specializzato e formato può eseguire riparazioni sull'apparecchio.
- ▶ Per la riparazione dell'apparecchio possono essere impiegati soltanto pezzi di ricambio originali.

- ▶ Non mettere mai in funzione un apparecchio danneggiato.
- ▶ Non utilizzare mai un apparecchio con la superficie danneggiata.
- ▶ Rivolgersi al servizio di assistenza clienti. → *Pagina 42*
- ▶ Utilizzare l'apparecchio esclusivamente in luoghi chiusi.
- ▶ Non esporre mai l'apparecchio a calore e umidità eccessivi.
- ▶ Non lavare l'apparecchio con pulitori a vapore o idropulitrici.
- ▶ Non mettere mai il cavo di allacciamento alla rete a contatto con fonti di calore o parti dell'apparecchio calde.
- ▶ Non mettere mai il cavo di allacciamento alla rete a contatto con spigoli vivi.
- ▶ Non piegare, schiacciare o modificare mai il cavo di allacciamento alla rete.
- ▶ Collegare e utilizzare il cavo di carica<sup>1</sup> e il caricabatteria rapido<sup>1</sup> solo in conformità con i dati indicati sulla targhetta identificativa.
- ▶ Collegare il cavo di carica<sup>1</sup> e il caricabatteria rapido<sup>1</sup> a una rete a corrente alternata soltanto con una presa con messa a terra installata a norma.
- ▶ Non collocare sostanze infiammabili o contenenti alcol sul filtro.
- ▶ Durante la pulizia dell'apparecchio, non utilizzare sostanze infiammabili o contenenti alcool.
- ▶ Indumenti, capelli, dita e altre parti del corpo potrebbero impigliarsi nelle aperture dell'apparecchio e nelle parti mobili.
- ▶ Non rivolgere mai il tubo o le bocchette in direzione degli occhi, dei capelli, delle orecchie e della bocca.
- ▶ Prima di procedere alla manutenzione o alla pulizia dell'apparecchio, rimuovere la batteria e scollegare l'apparecchio dalla rete elettrica.
- ▶ Conservare l'apparecchio solo sul pavimento o nella stazione base<sup>1</sup>.
- ▶ Accertarsi che i bambini non giocano con l'apparecchio anche se è appeso nella stazione di base<sup>1</sup>.
- ▶ Non utilizzare mai la funzione autoportante della spazzola per pavimenti con l'apparecchio in posizione.
- ▶ I portatori di impianti elettronici devono mantenersi a una distanza minima di 10 cm dall'apparecchio.
- ▶ Tenere lontano il materiale di imballaggio dai bambini.

---

<sup>1</sup> In funzione dell'allestimento dell'apparecchio

## it Prevenzione di danni materiali

- ▶ Vietare ai bambini di giocare con materiali d'imballaggio.
- ▶ Proteggere la batteria dal fuoco, dal calore e da un'esposizione solare continuativa.
- ▶ Proteggere la batteria dall'acqua e dall'umidità.
- ▶ Non aprire mai la batteria.
- ▶ Tenere lontano la batteria utilizzata da oggetti metallici, ad es. graffette, monete, chiavi, aghi o viti.
- ▶ In caso di fuoriuscita di vapori da una batteria danneggiata, immettere aria pulita.
- ▶ In caso di lesioni, contattare un medico.
- ▶ Se fuoriescono liquidi da una batteria danneggiata, sciacquare immediatamente con acqua in caso di contatto con la pelle.
- ▶ In caso di contatto con gli occhi, rivolgersi anche un medico.

## Prevenzione di danni materiali

- ▶ Controllare e pulire gli oggetti bagnati.
- ▶ Sostituire gli oggetti danneggiati.
- ▶ Controllare regolarmente che le basi non siano usurate.
- ▶ Sostituire la bocchetta usurata.
- ▶ Utilizzare la bocchetta senza rullo spazzola innestato.
- ▶ Non mettere mai in funzione l'apparecchio senza l'unità filtro.
- ▶ Non appoggiare mai l'apparecchio alle pareti o ai bordi del tavolo.
- ▶ Conservare il materiale di imballaggio per il trasporto.

## Contenuto della confezione

Dopo il disimballaggio controllare che tutti i componenti siano presenti e che non presentino danni dovuti al trasporto.

**Nota:** L'apparecchio viene fornito con ulteriori accessori a seconda dell'equipaggiamento.

→ Fig. **1**

- |          |                                 |
|----------|---------------------------------|
| <b>A</b> | Aspirapolvere a mano senza cavo |
| <b>B</b> | Stazione base <sup>1</sup>      |

<sup>1</sup> In funzione dell'allestimento dell'apparecchio

- |          |   |
|----------|---|
| <b>C</b> | Supporto per accessori <sup>1</sup> con binario <sup>1</sup> per stazione di base   |
| <b>D</b> | Spazzola per pavimenti universale <sup>1</sup>  |
| <b>E</b> | Spazzola per pavimenti duri <sup>1</sup>  |
| <b>F</b> | Tube di aspirazione pieghevole  |
| <b>G</b> | Bocchetta per fughe e adattatore per altri accessori  |
| <b>H</b> | Prolunga per bocchetta per fughe lunga e flessibile <sup>1</sup>  |
| <b>I</b> | Prolunga per bocchetta per tastiera e cassette <sup>1</sup>   |
| <b>J</b> | Prolunga per pennello stretto per mobili <sup>1</sup>   |
| <b>K</b> | Pennello rotante per mobili <sup>1</sup>  |
| <b>L</b> | Batteria <sup>1</sup>   |
| <b>M</b> | Cavo di carica<br> Identificativo del modello dell'alimentatore <ul style="list-style-type: none"><li>▪ S018BUz2350065 per cavo di carica 650 mA</li><li>▪ S023BUz2350100 per cavo di carica 1 A</li></ul> |
| <b>N</b> | Bocchetta per imbottiture XXL ruotabile <sup>1</sup>  |

<sup>1</sup> In funzione dell'allestimento dell'apparecchio

**O** Mini bocchetta elettrica<sup>1</sup>

**P** Caricabatteria rapido<sup>1</sup>

<sup>1</sup> In funzione dell'allestimento dell'apparecchio

## Panoramica

Di seguito è riportata una panoramica dei componenti dell'apparecchio.

→ Fig. **2**

- |           |  |
|-----------|--|
| <b>1</b>  | Spazzola per pavimenti universale con funzione autoportante  |
| <b>2</b>  | Pulsante di sblocco della spazzola per pavimenti             |
| <b>3</b>  | Tubo di aspirazione pieghevole                               |
| <b>4</b>  | Pulsante di sblocco tubo di aspirazione                      |
| <b>5</b>  | Display con pannello di comando                              |
| <b>6</b>  | Tasti di comando   |
| <b>7</b>  | Batteria   |
| <b>8</b>  | Indicatore MicroClean e indicatore di stato                  |
| <b>9</b>  | Contenitore raccoglisporco                                   |
| <b>10</b> | RotationClean  |
| <b>11</b> | Filtro a lamelle   |
| <b>12</b> | Filtro lanugine  |
| <b>13</b> | Tasto di scorrimento   |
| <b>14</b> | Sblocco contenitore raccoglisporco                           |
| <b>15</b> | Pulsante di sblocco coperchio del contenitore raccoglisporco |
| <b>16</b> | Coperchio del contenitore raccoglisporco                     |
| <b>17</b> | Sblocco a pedale   |

## Montaggio della stazione di base

- ▶ Verificare se nell'area del montaggio potrebbero danneggiarsi i tubi domestici.

- ▶ Non montare la stazione di base, in posizione orizzontale o verticale, al di sopra, al di sotto o accanto a una presa.

→ Fig. **3** - **10**

## Funzionamento

### Montaggio dell'apparecchio

→ Fig. **11** - **12**

### Caricamento dell'apparecchio

- ▶ Utilizzare la batteria soltanto insieme all'apparecchio Bosch.
- ▶ Caricare la batteria solo con il caricabatteria rapido originale.
- ▶ Utilizzare solo batterie della serie Power for ALL 18 V.
- ▶ Accertarsi che i bambini non giocano con l'apparecchio anche se è appeso nella stazione di base<sup>1</sup>.

**Nota:** Per una ricarica più rapida, utilizzare il caricabatteria rapido.

→ Fig. **13** - **16**

### Tempi di autonomia della batteria

Qui sono riportate informazioni relative alla durata della batteria utilizzata.

**Nota:** Le durate massime delle batterie si riferiscono alla modalità Eco con accessori non elettrici.

L'utilizzo di altre modalità di aspirazione e di altri accessori riduce la durata della batteria dell'apparecchio.

Batteria	Durata massima della batteria
3,0 Ah	60 min
4,0 Ah Power+	80 min
5,0 Ah	100 min

### Note

- Il display mostra il livello di carica della batteria in percentuale e la conseguente autonomia residua dell'apparecchio in minuti. I valori effettivi possono discostarsi da questo valore.

<sup>1</sup> In funzione dell'allestimento dell'apparecchio

## it Impostazioni di base

- Come tutte le batterie agli ioni di litio, le batterie della serie Power for ALL 18 V si usurano con il tempo, per cui la capacità della batteria e il tempo di funzionamento diminuiscono. Si tratta di un processo di invecchiamento naturale, non è la conseguenza dell'inadeguatezza del materiale, di un errore da parte del produttore o di un vizio della cosa.
- Grazie ai seguenti accorgimenti si può pertanto ritardare la naturale comparsa dell'usura:
  - Attivare la funzione di protezione della batteria sull'apparecchio.
  - Non conservare la batteria completamente carica o completamente scarica per un lasso di tempo prolungato.

## Uso dell'apparecchio

**Nota:** Utilizzare la modalità Turbo (funzionamento normale) per la migliore resa di pulizia di pavimenti duri e la pulizia approfondita di tappeti e moquette. Passare alla modalità automatica o Eco se la bocchetta è troppo difficile da spingere su tappeti o moquette.

→ Fig. 17 - 22

## Utilizzo del tubo di aspirazione pieghevole

→ Fig. 23 - 25

## Utilizzo della funzione autoportante

**Nota:** Non utilizzare mai la funzione autoportante della spazzola per pavimenti con l'apparecchio in posizione.

→ Fig. 26 - 27

## Aspirazione con mini bocchetta elettrica<sup>1</sup>

→ Fig. 28 - 29

## Utilizzo dello sblocco a pedale

→ Fig. 30 - 32

## Compressione del volume della polvere

→ Fig. 33 - 34

## Smontaggio dell'apparecchio

→ Fig. 35 - 37

## Impostazioni di base

È possibile settare le impostazioni di base dell'apparecchio in base alle proprie esigenze e attivare funzioni supplementari.

## Modificare le regolazioni

**Nota:** Se il display non è disponibile nella propria lingua, selezionare una delle altre lingue presenti, ad es. l'inglese.

**Requisito:** L'apparecchio è acceso.

1. Premere ⓘ.
- ✓ L'aspirazione viene arrestata.
- ✓ Sul display viene visualizzato il menu con le impostazioni di base e le funzioni aggiuntive.
2. Per spostarsi nel menu, premere < e >.  
→ Fig. 38
3. Per confermare la selezione, toccare ✓.  
→ Fig. 39
4. Modificare l'impostazione e confermare o richiamare la funzione aggiuntiva.
5. Per tornare al menu o per proseguire l'aspirazione, premere Ⓢ.

## Pulizia e cura

Per mantenere a lungo l'apparecchio in buone condizioni, sottoporlo a una cura e a una manutenzione scrupolose.

## Pulizia dell'apparecchio

- ▶ Pulire l'apparecchio solo usando un panno asciutto e morbido.  
→ Fig. 40

## Svuotamento del contenitore raccogliporco

→ Fig. 41 - 44

## Pulizia dell'unità filtro

- ▶ Non far mai entrare in contatto i filtri con dei liquidi.

<sup>1</sup> In funzione dell'allestimento dell'apparecchio



**Nota:** Si consiglia di pulire il filtro del contenitore raccogli sporco quando è molto sporco e la potenza di aspirazione diminuisce.

**Consiglio:** Eliminare le particelle di sporco presenti sul filtro per lanugine con un panno leggermente umido.

→ Fig. **45** - **51**

### **Pulizia del sensore**

**Nota:** Per un perfetto funzionamento dell'indicatore MicroClean, è necessario pulire la superficie del sensore. Pulire il sensore, se l'anello LED dell'indicatore MicroClean non funziona più o non funziona correttamente.

- ▶ Pulire accuratamente il sensore con un panno umido, pulito e privo di pelucchi.

→ Fig. **52**

### **Pulizia della spazzola per pavimenti universale**

**Requisito:** L'apparecchio è spento.

→ Fig. **53** - **56**

**Nota:** Il rullo spazzola dispone di una funzione di pulizia. Durante il funzionamento del rullo spazzola sui tappeti, dopo 30 secondi l'apparecchio aspira automaticamente i fili e i capelli tagliati.

### **Pulizia della mini bocchetta elettrica<sup>1</sup>**

**Requisito:** L'apparecchio è spento.

→ Fig. **57** - **59**

### **Pulizia spazzola per pavimenti duri<sup>1</sup>**

**Requisito:** L'apparecchio è spento.

→ Fig. **60** - **62**

## **Sistemazione guasti**

**Consiglio:** Ulteriori informazioni e spiegazioni sulla risoluzione dei guasti sono disponibili online scansionando il codice QR a pagina 2 e sul nostro sito Internet [www.bosch-home.com](http://www.bosch-home.com).

- ▶ Solo il personale adeguatamente specializzato e formato può eseguire riparazioni sull'apparecchio.
- ▶ Per la riparazione dell'apparecchio possono essere impiegati soltanto pezzi di ricambio originali.

### **L'apparecchio non funziona.**

La batteria non è correttamente inserita.

- ▶ Inserire la batteria correttamente.

La batteria non è carica.

- ▶ Ricaricare la batteria.

### **Non è possibile spingere al bocchetta.**

La bocchetta si blocca.

Potenza di aspirazione eccessiva.

- ▶ Modificare la modalità di pulizia.

### **Nessuna funzione di carica.**

È stato utilizzato il caricabatteria sbagliato.

- ▶ Utilizzare soltanto il caricabatteria fornito in dotazione.

### **Avvertenze sul display**

Sul display viene visualizzato il messaggio E2 "Consultare le istruzioni per l'uso"

È stato attivato uno spegnimento di sicurezza.

1. Spegnerne l'apparecchio e staccarlo dalla corrente.
2. Attendere che la batteria raggiunga la temperatura ambiente oppure utilizzare una batteria di ricambio.
3. Rimettere in funzione l'apparecchio.
4. Se questa anomalia continua a manifestarsi, contattare il  
→ "Servizio di assistenza clienti", Pagina 42.

Sul display viene visualizzato il messaggio E3 "Lasciar raffreddare l'apparecchio"

L'interruzione di sicurezza automatica termica è stata attivata.

1. Spegnerne l'apparecchio e staccarlo dalla corrente.

<sup>1</sup> In funzione dell'allestimento dell'apparecchio

## it Rottamazione di un apparecchio dismesso

2. Verificare se il condotto dell'aria della bocchetta è ostruito fino all'interno dell'apparecchio.
3. Svuotare il contenitore raccoglisporco.
4. Pulire l'unità filtro.
5. Dopo che l'apparecchio si è raffreddato, accendere nuovamente l'apparecchio.

Sul display viene visualizzato il messaggio "Condotto dell'aria bloccato"

È stato attivato lo spegnimento termico di sicurezza della ventola.

1. Spegnere l'apparecchio e staccarlo dalla corrente.
2. Verificare se il condotto dell'aria della bocchetta è ostruito fino all'interno dell'apparecchio.
3. Svuotare il contenitore raccoglisporco.
4. Dopo che l'apparecchio si è raffreddato, accendere nuovamente l'apparecchio.

Sul display viene visualizzato il messaggio E5 "Consultare le istruzioni per l'uso"

È stato rilevato un guasto al motore.

1. Spegnere e riaccendere l'apparecchio.
2. Se questa anomalia continua a manifestarsi, contattare il  
→ "Servizio di assistenza clienti", Pagina 42.

ⓘ e un messaggio compaiono sul display.

È stato rilevato un guasto e l'aspirazione prosegue.

1. Per eliminare l'errore, richiamare il tutorial nel menu.  
→ "Modificare le regolazioni", Pagina 40
2. Seguire le istruzioni sul display.

## Rottamazione di un apparecchio dismesso

- ▶ Smaltire l'apparecchio nel rispetto dell'ambiente.  
Per informazioni sulle attuali procedure di smaltimento rivolgersi al rivenditore specializzato o al comune di competenza.



Questo apparecchio dispone di contrassegno ai sensi della direttiva europea 2012/19/UE in materia di apparecchi elettrici ed elettronici (waste electrical and electronic equipment - WEEE).

Questa direttiva definisce le norme per la raccolta e il riciclaggio degli apparecchi dismessi valide su tutto il territorio dell'Unione Europea.

## Smaltimento delle batterie/delle pile

Le batterie/Le pile devono essere gestite nell'ottica di un riciclaggio rispettoso dell'ambiente. Non gettare batterie/pile nei rifiuti domestici!

- ▶ Smaltire le batterie/le pile nel rispetto dell'ambiente.

## Servizio di assistenza clienti

Informazioni dettagliate sulla durata della garanzia e sulle condizioni di garanzia in ciascun Paese sono reperibili presso il nostro servizio di assistenza clienti, presso il proprio rivenditore o sul nostro sito Internet. I dati di contatto del servizio di assistenza clienti sono disponibili nell'elenco dei centri di assistenza allegato o sul nostro sito Internet.

## Informazioni sul software libero e open source

Questo prodotto contiene componenti software concessi in licenza dai titolari dei diritti d'autore sotto forma di software libero oppure open source.

Le informazioni di licenza possono essere scaricate dal sito web dei prodotti del marchio. (Cercare il modello dell'apparecchio e altri documenti sul sito web del prodotto).



## Veiligheid

- Lees deze gebruiksaanwijzing zorgvuldig door.
- Bewaar de gebruiksaanwijzing en de productinformatie voor later gebruik of voor volgende eigenaren.
- Sluit het apparaat in geval van transportschade niet aan.

Gebruik het apparaat uitsluitend:

- met originele onderdelen en accessoires. Bij schade door gebruik van vreemde producten kunt u geen beroep op de garantie doen.
- voor het reinigen van oppervlakken.
- voor huishoudelijk gebruik en in gesloten ruimtes binnen de huiselijke omgeving bij kamertemperatuur.
- tot een hoogte van 2000 m boven zeeniveau.

Gebruik het apparaat niet:

- voor het schoonzuigen van mensen of dieren.
- voor het opzuigen van stoffen die schadelijk zijn voor de gezondheid, heet of gloeiend zijn of scherpe randen hebben.
- voor het opzuigen van vochtige of vloeibare stoffen.
- voor het opzuigen van licht ontvlambare of explosieve stoffen en gassen.
- voor het opzuigen van as, roet van kachels en centrale verwarmingsinstallaties.
- voor het opzuigen van tonerstof van printers en kopieerapparaten.
- voor het opzuigen van puin.

Koppel het apparaat van de stroomvoorziening los als u:

- het apparaat reinigt.

Dit apparaat kan worden bediend door kinderen vanaf 8 jaar en door personen met fysieke, sensorische of geestelijke beperkingen of met gebrekkige ervaring en/of kennis, indien zij onder toezicht staan of zijn geïnstrueerd in het veilige gebruik van het apparaat en de daaruit resulterende gevaren hebben begrepen.

Kinderen mogen niet met het apparaat spelen.

Reiniging en gebruikersonderhoud mogen niet worden uitgevoerd door kinderen indien deze niet onder toezicht staan.

- ▶ Alleen daarvoor geschoold vakpersoneel mag reparaties aan het apparaat uitvoeren.

- ▶ Er mogen uitsluitend originele reserveonderdelen worden gebruikt voor reparatie van het apparaat.
- ▶ Nooit een beschadigd apparaat gebruiken.
- ▶ Nooit een apparaat met gescheurd of gebroken oppervlak gebruiken.
- ▶ Contact opnemen met de servicedienst. → *Pagina 49*
- ▶ Gebruik het apparaat alleen in gesloten ruimtes.
- ▶ Stel het apparaat nooit bloot aan grote hitte en vochtigheid.
- ▶ Geen stoomreiniger of hogedrukreiniger gebruiken om het apparaat te reinigen.
- ▶ Nooit het aansluitsnoer met hete apparaatonderdelen of warmtebronnen in contact brengen.
- ▶ Nooit het aansluitsnoer met scherpe punten of randen in contact brengen.
- ▶ Het aansluitsnoer nooit knikken, knellen of veranderen.
- ▶ De laadkabel<sup>1</sup> en het snellaadapparaat<sup>1</sup> uitsluitend overeenkomstig de waarden op het typeplaatje aansluiten en gebruiken.
- ▶ De laadkabel<sup>1</sup> en het snellaadapparaat<sup>1</sup> uitsluitend via een volgens de voorschriften geïnstalleerd stopcontact met randaarde op een stroomnet met wisselstroom aansluiten.
- ▶ Zorg ervoor dat er geen brandbare of alcoholhoudende stoffen op de filters terechtkomen.
- ▶ Voor het schoonmaken van het apparaat geen brandbare of alcoholhoudende stoffen gebruiken.
- ▶ Houd kleding, haar, vingers en andere lichaamsdelen uit de buurt van openingen in het apparaat en van bewegende delen.
- ▶ De zuigbuis of mondstukken nooit op ogen, haar, oren of mond richten.
- ▶ De accu verwijderen en het apparaat scheiden van de stroomtoevoer, voordat u het apparaat onderhoudt of reinigt.
- ▶ Het apparaat uitsluitend liggend op de vloer of in het basisstation<sup>1</sup> bewaren.
- ▶ Zie erop toe dat er geen kinderen met het apparaat spelen, ook al hangt het in het basisstation<sup>1</sup>.
- ▶ Gebruik nooit de vrijstaande functie met de vloerborstel met opgezet apparaat.

---

<sup>1</sup> Afhankelijk van de apparaatuitvoering

- ▶ Personen met elektronische implantaten dienen een afstand van 10 cm tot het apparaat aan te houden.
- ▶ Verpakkingsmateriaal uit de buurt van kinderen houden.
- ▶ Laat kinderen niet met verpakkingsmateriaal spelen.
- ▶ De accu beschermen tegen vuur, hitte en langdurige blootstelling aan zonlicht.
- ▶ De accu beschermen tegen binnendringend water en vocht.
- ▶ De accu nooit openen.
- ▶ De ongebruikte accu uit de buurt houden van metalen voorwerpen, zoals paperclips, munten, sleutels, spijkers of schroeven.
- ▶ Wanneer uit een beschadigde accu dampen ontsnappen, frisse lucht toevoeren.
- ▶ Bij klachten een arts raadplegen.
- ▶ Wanneer er uit een beschadigde accu vloeistoffen lekken, bij huidcontact direct spoelen met water.
- ▶ In geval van oogcontact tevens medische hulp zoeken.

## Het voorkomen van materiële schade

- ▶ Vochtige voorwerpen controleren en reinigen.
- ▶ Beschadigde voorwerpen vervangen.
- ▶ De onderkant regelmatig controleren op slijtage.
- ▶ Versleten mondstukken vervangen.
- ▶ Mondstukken nooit gebruiken zonder borstelrol.
- ▶ Het apparaat nooit gebruiken zonder filtereenheid.
- ▶ Laat het apparaat nooit tegen wanden of tafelranden leunen.
- ▶ Bewaar het verpakkingsmateriaal voor transportdoeleinden.

## Leveringsomvang

Controleer na het uitpakken alle onderdelen op transportschade en de volledigheid van de levering.

**Opmerking:** Afhankelijk van de uitrusting wordt het apparaat met extra toebehoren geleverd.

→ Fig. **1**

<b>A</b>	Draadloze handstofzuiger
<b>B</b>	Basisstation <sup>1</sup>
<b>C</b>	Accessoirehouder <sup>1</sup> met rail <sup>1</sup> voor basisstation
<b>D</b>	Universeel vloermondstuk <sup>1</sup>
<b>E</b>	Mondstuk voor harde vloeren <sup>1</sup>
<b>F</b>	Knikbare zuigbuis
<b>G</b>	Kierenmondstuk en adapter voor overige accessoires
<b>H</b>	Uitbreiding voor lang, flexibel kierenmondstuk <sup>1</sup>
<b>I</b>	Uitbreiding voor toetsen- en lademondstuk <sup>1</sup>
<b>J</b>	Uitbreiding voor smalle meubelborstel <sup>1</sup>
<b>K</b>	Draaibare meubelkwast <sup>1</sup>
<b>L</b>	Accu <sup>1</sup>

<sup>1</sup> Afhankelijk van de apparaatuitvoering

<b>M</b>	Opladkabel  Voedingsapparaat model-aanduiding <ul style="list-style-type: none"> <li>▪ S018BUz2350065 voor 650 mA opladkabel</li> <li>▪ S023BUz2350100 voor 1 A opladkabel</li> </ul>
<b>N</b>	Draaibaar XXL bekleedingmondstuk <sup>1</sup>
<b>O</b>	Elektrisch mini-mondstuk <sup>1</sup>
<b>P</b>	Snellader <sup>1</sup>

<sup>1</sup> Afhankelijk van de apparaatuitvoering

## Overzicht

Hier vindt u een overzicht van de onderdelen van uw apparaat.

→ Fig. **2**

<b>1</b>	Universeel vloermondstuk met vrijstaande functie
<b>2</b>	Ontgrendelknop vloermondstuk
<b>3</b>	Knikbare zuigbuis
<b>4</b>	Ontgrendelknop zuigbuis
<b>5</b>	Display met bedieningspaneel
<b>6</b>	Bedieningstoetsen
<b>7</b>	Accu
<b>8</b>	MicroClean- en statusindicatie
<b>9</b>	Stofreservoir
<b>10</b>	RotationClean
<b>11</b>	Lamellenfilter
<b>12</b>	Pluiszeef
<b>13</b>	Schuiftoets
<b>14</b>	Ontgrendeling stofreservoir
<b>15</b>	Ontgrendelknop deksel van het stofreservoir
<b>16</b>	Deksel van het stofreservoir
<b>17</b>	Voetontgrendeling

## Basisstation monteren

- ▶ Controleer of huiskabels beschadigd kunnen raken in het montagegebied.
- ▶ Het basisstation niet horizontaal of verticaal boven, onder of naast een stopcontact monteren.

→ Fig. **3** - **10**

## Bediening

### Apparaat monteren

→ Fig. **11** - **12**

### Apparaat laden

- ▶ De accu alleen gebruiken in combinatie met het Bosch-apparaat.
- ▶ De accu alleen opladen met de originele snellader laden.
- ▶ Alleen accu's van de serie Power for ALL 18 V gebruiken.
- ▶ Zie erop toe dat er geen kinderen met het apparaat spelen, ook al hangt het in het basisstation<sup>1</sup>.

**Opmerking:** Gebruik voor de snelste manier van opladen de snellader.

→ Fig. **13** - **16**

### Levensduur van de accu

Hier vindt u informatie over de accugebruikstijden op basis van de gebruikte accu.

**Opmerking:** De maximale accugebruikstijden hebben betrekking op de Eco-modus met niet elektrische accessoires. Het gebruik van andere zuigmodi en accessoires verkort de accugebruikstijd van uw apparaat.

Accu	Maximale accugebruikstijd
3,0 Ah	60 min
4,0 Ah Power+	80 min
5,0 Ah	100 min

<sup>1</sup> Afhankelijk van de apparaatuitvoering

## Opmerkingen

- Op het display wordt de accu-laadtoestand in procenten weergegeven en de daaruit resulterende resterende looptijd van het apparaat in minuten. De daadwerkelijke waarden kunnen daarvan afwijken.
- Zoals bij alle Li-ion-accu's het geval is, slijten ook accu's van de serie Power for ALL 18 V in de loop van de tijd, waardoor de capaciteit en de looptijd afnemen. Dit is een natuurlijk verouderingsproces en geen gevolg van een materiaalafout, fabricagefout of materiaaldefect.
- De volgende maatregelen kunnen de natuurlijke slijtage vertragen:
  - Activeer de accubeschermingsfunctie op uw apparaat.
  - De accu niet gedurende langere tijd opslaan terwijl hij volledig op- of ontladen is.

## Apparaat bedienen

**Opmerking:** Gebruik de turbomodus (normaal bedrijf) voor het beste reinigingsvermogen op harde vloeren en de dieptereiniging van tapijten. Wissel naar de automodus of de ecomodus als het mondstuk op tapijten slechts met moeite kan worden verschoven.

→ Fig. **17** - **22**

## Knikbare zuigbuis gebruiken

→ Fig. **23** - **25**

## Vrijstaande functie gebruiken

**Opmerking:** Gebruik nooit de vrijstaande functie met de vloerborstel met opgezet apparaat.

→ Fig. **26** - **27**

## Met elektrisch mini-mondstuk zuigen<sup>1</sup>

→ Fig. **28** - **29**

## Gebruik de voetontgrendeling

→ Fig. **30** - **32**

## Stofvolume comprimeren

→ Fig. **33** - **34**

## Apparaat demonteren

→ Fig. **35** - **37**

## Basisinstellingen

U kunt de basisinstellingen van uw apparaat volgens uw wensen instellen en extra functies oproepen.

## Instelling wijzigen

**Opmerking:** Als in uw landstaal geen displaytaal beschikbaar is, kies dan een beschikbare displaytaal, bijv. Engels.

**Vereiste:** Het apparaat is ingeschakeld.

1. Op ⓘ tippen.
  - ✓ Het zuigen stopt.
  - ✓ Het display toont het menu met basisinstellingen en extra functies.
2. Druk om door het menu te bladeren op < en >.
  - Fig. **38**
3. Tip om de selectie te bevestigen op ⓪.
  - Fig. **39**
4. De instellingen wijzigen en bevestigen of de extra functie oproepen.
5. Om in het menu terug te gaan of het stofzuigen te hervatten, op ⓪ tippen.

## Reiniging en onderhoud

Reinig en onderhoud uw apparaat zorgvuldig om er voor te zorgen dat het lang goed blijft werken.

## Apparaat reinigen

- ▶ Het apparaat uitsluitend met een zachte, droge doek reinigen.
  - Fig. **40**

## Stofreservoir leegmaken

→ Fig. **41** - **44**

## Filtereenheid schoonmaken

- ▶ Zorg ervoor dat de filters nooit met vloeistoffen in aanraking komen.

<sup>1</sup> Afhankelijk van de apparaatuitvoering

## nl Storingen verhelpen

**Opmerking:** Het wordt aanbevolen het filter van het stofreservoir bij sterke verontreiniging en afnemende stofzuigprestaties te reinigen.

**Tip:** Veeg de vuildeeltjes op het pluizenfilter er af met een licht vochtige doek.

→ Fig. 45 - 51

### Sensor reinigen

**Opmerking:** Voor een perfecte werking van de MicroClean-weergave moet het sensoroppervlak schoon zijn. Reinig de sensor, wanneer de LED-ring de MicroClean-weergave niet langer of onjuist werkt.

- ▶ Veeg de sensor met een zachte, schone en pluivrije doek grondig schoon.

→ Fig. 52

### Universeel vloermondstuk reinigen

**Vereiste:** Het apparaat is uitgeschakeld.

→ Fig. 53 - 56

**Opmerking:** De borstelrol beschikt over een reinigingsfunctie. Uw apparaat zuigt bij gebruik met de borstelrol op tapijt de doorsneden draden en haren na meer dan 30 seconden automatisch op.

### Elektrisch mini-mondstuk reinigen<sup>1</sup>

**Vereiste:** Het apparaat is uitgeschakeld.

→ Fig. 57 - 59

### Mondstuk voor harde vloeren schoonmaken<sup>1</sup>

**Vereiste:** Het apparaat is uitgeschakeld.

→ Fig. 60 - 62

## Storingen verhelpen

**Tip:** Meer informatie en uitleg over het verhelpen van storingen vindt u online door het scannen van de QR-codes op pagina 2 en op onze website [www.bosch-home.com](http://www.bosch-home.com).

- ▶ Alleen daarvoor geschoold vakpersoneel mag reparaties aan het apparaat uitvoeren.

- ▶ Er mogen uitsluitend originele reserveonderdelen worden gebruikt voor reparatie van het apparaat.

### Apparaat werkt niet.

De accu is niet correct geplaatst.

- ▶ Breng de accu op de juiste manier in.

Accu is niet opgeladen.

- ▶ Laad de accu op.

### Mondstuk kan niet worden geduwd.

Mondstuk zuigt zich vast.

Zuigkracht te hoog.

- ▶ Wissel de reinigingsmodus.

### Laden werkt niet.

Er werd een verkeerde lader gebruikt.

- ▶ Gebruik uitsluitend de meegeleverde lader.

### Aanwijzingen op het display

Melding E2 - "Raadpleeg de gebruiksaanwijzing" verschijnt op het display

Er werd een veiligheidsuitschakeling geactiveerd.

1. Schakel het apparaat uit en koppel het los van de voeding.
2. Wacht tot de accu op kamertemperatuur is of gebruik een reserve-accu.
3. Neem het apparaat weer in gebruik.
4. Treedt deze storing herhaald op, neem dan contact op met de → "Servicedienst", Pagina 49.

Melding E3 "Laat apparaat afkoelen" verschijnt op het display

De thermische veiligheidsuitschakeling werd geactiveerd.

1. Schakel het apparaat uit en koppel het los van de voeding.
2. Controleer of het luchtkanaal van het mondstuk naar het apparaat verstopt is.
3. Maak het stofreservoir leeg.
4. Maak de filtereenheid schoon.

<sup>1</sup> Afhankelijk van de apparaatuitvoering



De richtlijn geeft het kader aan voor de in de EU geldige terugneming en verwerking van oude apparaten.

5. Nadat het apparaat is afgekoeld, schakelt u het weer in.

Melding "Luchtkanaal geblokkeerd" verschijnt op het display

De thermische veiligheidsuitschakeling van de ventilator werd geactiveerd.

1. Schakel het apparaat uit en koppel het los van de voeding.
2. Controleer of het luchtkanaal van het mondstuk naar het apparaat verstopt is.
3. Maak het stofreservoir leeg.
4. Nadat het apparaat is afgekoeld, schakelt u het weer in.

Melding E5 - "Raadpleeg de gebruiksaanwijzing" verschijnt op het display

Er werd een motorstoring herkend.

1. Schakel het apparaat uit en weer in.
2. Treedt deze storing herhaald op, neem dan contact op met de  
→ "Servicedienst", Pagina 49.

ⓘ en een melding verschijnen op het display.

Er werd een storing herkend en het stofzuigen wordt hervat.

1. Om de storing op te heffen roept u in het menu de tutorial op.  
→ "Instelling wijzigen", Pagina 47
2. Volg de aanwijzingen op het display.

## Afvoeren van uw oude apparaat

- ▶ Voer het apparaat milieuvriendelijk af. Bij uw dealer en uw gemeente- of deelraadskantoor kunt u informatie verkrijgen over de actuele afvoermethoden.



Dit apparaat is gekenmerkt in overeenstemming met de Europese richtlijn 2012/19/EU betreffende afgedankte elektrische en elektronische apparatuur (waste electrical and electronic equipment - WEEE).

## Accu's afvoeren

Accu's/batterijen dienen op milieuvriendelijke wijze te worden afgevoerd. Accu's/batterijen niet meegeven met het huisvuil.

- ▶ Accu's/batterijen op een milieuvriendelijke manier afvoeren.

## Servicedienst

Gedetailleerde informatie over de garantieperiode en garantievoorwaarden in uw land kunt u opvragen bij onze servicedienst, uw dealer of op onze website.

De contactgegevens van de servicedienst vindt u in de meegeleverde servicedienstlijst of op onze website.

## Informatie over vrije software en opensourcesoftware

Dit product bevat softwarecomponenten die door de houders van de intellectuele eigendom als vrije software of opensource-software zijn gelicentieerd.

U kunt de licentie-informatie downloaden via de merkproductwebsite. (Zoek op de productwebsite naar uw apparaatmodel en overige documenten.)



## Sikkerhed

- Læs denne vejledning omhyggeligt igennem.
- Opbevar vejledningen og produktinformationerne til senere brug, og giv dem videre til en senere ejer.
- Tilslut ikke apparatet i tilfælde af en transportskade.

Anvend kun apparatet:

- med originale dele og tilbehør. Ved skader, der opstår som følge af anvendelse af fremmede produkter, bortfalder retten til garantiydelser.
- til rengøring af overflader.
- ved stuetemperatur i privat husholdning og i lukkede rum i huslige omgivelser.
- Op til en højde på maksimalt 2000 m over havets overflade.

Anvend ikke apparatet:

- til støvsugning af mennesker eller dyr.
- til opsugning af sundhedsskadelige, skarpkantede, varme eller glødende substanser.
- til opsugning af fugtige eller flydende substanser.
- til opsugning af letantændelige eller eksplosive stoffer og gasser.
- til opsugning af aske, sod fra ovne og centralvarmeanlæg.
- til opsugning af tonerstøv fra printere eller kopimaskiner.
- til opsugning af byggeaffald.

Afbryd apparatet fra strømforsyningen, når:

- apparatet rengøres.

Dette apparat kan bruges af børn, der er fyldt 8 år, samt af personer med begrænsede fysiske, sensoriske eller psykiske evner eller manglende erfaring og/eller viden, hvis de overvåges eller er blevet instrueret i en sikker brug af apparatet og har forstået de farer, der kan være forbundet med brugen af apparatet.

Børn må ikke bruge apparatet til leg.

Rengøring og brugervedligeholdelse må ikke udføres af børn, medmindre de overvåges.

- ▶ Kun fagpersonale, der er uddannet til det, må udføre reparationer på apparatet.
- ▶ Der må kun anvendes originale reservedele til reparation af apparatet.
- ▶ Brug aldrig et beskadiget apparat.

- ▶ Brug aldrig et apparat med revnet eller ødelagt overflade.
- ▶ Kontakt kundeservice. → *Side 56*
- ▶ Anvend kun apparatet i lukkede rum.
- ▶ Udsæt aldrig apparatet for ekstrem varme og fugt.
- ▶ Brug ikke damprensere eller højtryksrensere til at rengøre apparatet.
- ▶ Nettilslutningsledningen må aldrig komme i kontakt med varmekilder eller varme apparatdele.
- ▶ Nettilslutningsledningen må aldrig komme i kontakt med skarpe spidser eller kanter.
- ▶ Nettilslutningsledningen må aldrig knækkes, klemmes eller ændres.
- ▶ Ladekablet<sup>1</sup> og hurtigladeren<sup>1</sup> må kun tilsluttes og bruges iht. anviselserne på typeskiltet.
- ▶ Ladekablet<sup>1</sup> og hurtigladeren<sup>1</sup> må kun tilsluttes et strømnet med vekselstrøm via en stikdåse med jord, der er installeret forskriftsmæssigt.
- ▶ Hæld ikke brændbare eller alkoholholdige substanser på filtrene.
- ▶ Anvend ikke brændbare eller alkoholholdige stoffer til rengøring af apparatet.
- ▶ Hold beklædning, hår, fingre og andre kropsdele på god afstand af apparatets åbninger og bevægelige dele.
- ▶ Ret aldrig støvsugerrøret eller mundstykkerne mod øjne, hår, ører eller mund.
- ▶ Fjern akku'en, og afbryd strømforsyningen til apparatet, før det vedligeholdes eller rengøres.
- ▶ Opbevar apparatet liggende på gulvet eller i basestationen<sup>1</sup>.
- ▶ Sørg for, at børn ikke leger med apparatet, også når det befinder sig i basestationen<sup>1</sup>.
- ▶ Brug aldrig gulvmundstykkets fritstående funktion med påsat apparat.
- ▶ Personer med elektroniske implantater skal overholde en minimumsafstand på 10 cm til apparatet.
- ▶ Opbevar emballagematerialet utilgængeligt for børn.
- ▶ Lad ikke børn lege med emballagemateriale.

---

<sup>1</sup> Afhængigt af apparatets udstyr

## da Forhindring af materielle skader

- ▶ Beskyt akku'en mod ild, varme og vedvarende påvirkning af sollys.
- ▶ Beskyt akku'en mod vand og indtrængende fugtighed.
- ▶ Akku'en må aldrig lukkes op.
- ▶ Pas på, at der ikke kommer metalgenstande, f.eks. papirklips, mønter, nøgler, som eller skruer, i berøring med akku'en, når den ikke er i brug.
- ▶ Luft ud med frisk luft, hvis der sker udslip af damp fra en beskadiget akku.
- ▶ Søg læge ved ubehag.
- ▶ Skyl straks med vand, hvis der lækker væske ud af en beskadiget akku, og væsken kommer i kontakt med huden.
- ▶ Søg også læge, hvis væsken kommer i kontakt med øjnene.

## Forhindring af materielle skader

- ▶ Kontroller genstande, som er blevet fugtet med akkuvæske, og rengør dem.
- ▶ Udskift beskadigede genstande.
- ▶ Kontroller med jævne mellemrum mundstykkernes underside for slitage.
- ▶ Udskift slidte mundstykker.
- ▶ Brug aldrig mundstykket uden børstevælsen.
- ▶ Brug aldrig apparatet uden filterenhed.
- ▶ Læn aldrig apparatet op ad vægge eller bordkanter.
- ▶ Opbevar emballagematerialet til brug ved transport.

## Leveringsomfang

Kontrollér alle dele for transportskader efter udpakningen, og om leveringen indeholder alle dele.

**Bemærk:** Afhængigt af udstyr leveres apparatet med yderligere tilbehør.

→ Fig. 1

<b>A</b>	Ledningsfri håndstøvsuger
<b>B</b>	Basestation <sup>1</sup>
<b>C</b>	Tilbehørsholder <sup>1</sup> med skinne <sup>1</sup> til basestation

<b>D</b>	Universalmundstykke <sup>1</sup>
<b>E</b>	Mundstykke til hårde gulve <sup>1</sup>
<b>F</b>	Knækbart støvsugerrør
<b>G</b>	Fugemundstykke og adapter til yderligere tilbehør
<b>H</b>	Udvidelse til langt fleksibelt fugemundstykke <sup>1</sup>
<b>I</b>	Udvidelse til tastatur- og skuffemundstykke <sup>1</sup>
<b>J</b>	Udvidelse til den smalle møbelbørste <sup>1</sup>
<b>K</b>	Drejelig møbelbørste <sup>1</sup>
<b>L</b>	Akku <sup>1</sup>
<b>M</b>	Ladekabel  Netdel, model-identifikation <ul style="list-style-type: none"><li>▪ S018BUz2350065 til 650 mA ladekabel</li><li>▪ S023BUz2350100 til 1 A ladekabel</li></ul>
<b>N</b>	Drejeligt XXL-polstermundstykke <sup>1</sup>
<b>O</b>	Mini-elektromundstykke <sup>1</sup>
<b>P</b>	Lynoplader <sup>1</sup>

<sup>1</sup> Afhængigt af apparatets udstyr

<sup>1</sup> Afhængigt af apparatets udstyr

## Oversigt

Her kan du finde en oversigt over apparatets bestanddele.

→ Fig. 2

1	Universalmundstykke med selvstående funktion
2	Frigørelsesknap, gulvmundstykke
3	Knækbart støvsugerrør
4	Frigørelsesknap for støvsugerrør
5	Display med betjeningsfelt
6	Betjeningstaster
7	Akku
8	MicroClean-og statusindikator
9	Støvbeholder
10	RotationClean
11	Lamelfilter
12	Fnugfilter
13	Skydeknap
14	Frigørelse for støvbeholder
15	Frigøringsknap til støvbeholderens låg
16	Støvbeholderens låg
17	Fodudløser

## Montage af basestation

- ▶ Kontroller, om der er strømledninger i montageområdet, som kan blive beskædiget.
- ▶ Placer ikke basestationen lodret eller vandret over, under eller ved siden af en stikkontakt.

→ Fig. 3 - 10

## Betjening

### Montage af apparat

→ Fig. 11 - 12

## Opladning af apparat

- ▶ Anvend kun akkuen sammen med dette Bosch-apparat.
- ▶ Akkuen må kun oplades med den originale lynoplader.
- ▶ Anvend kun akkuer fra serien Power for ALL 18 V.
- ▶ Sørg for, at små børn ikke kan få adgang til at lege med apparatet, også når det befinder sig i basestationen<sup>1</sup>.

**Bemærk:** Brug lynopladeren til hurtig opladning.

→ Fig. 13 - 16

## Akku, driftstider

Her findes oplysninger om akku-driftstider svarende til den anvendte akku.

**Bemærk:** De maksimale akku-driftstider gælder for drift i Eco-modus uden elektrisk tilbehør.

Når apparatet anvendes i andre driftstilstande reduceres apparatets driftstid.

Akku	Maksimal akku-driftstid
3,0 Ah	60 min
4,0 Ah Power+	80 min
5,0 Ah	100 min

## Bemærkninger

- I displayet vises akku'ens opladningsstatus i procent og den deraf følgende resterende driftstid i minutter. De faktiske værdier kan afvige fra dette.
- Som alle Li-Ion akku'er bliver akku'erne fra serien Power for ALL 18 V også med tiden slidt, hvilket medfører, at akku'ens kapacitet og driftstid aftager. Det er en naturlig følge af ældningsprocessen og ikke et udtryk for en materialefejl, produktionsfejl eller en defekt ved apparatet.

<sup>1</sup> Afhængigt af apparatets udstyr

## da Grundindstillinger

- Med følgende forholdsregler kan den naturlige slitage forsinkes:
  - Aktiver batteribeskyttelses-funktionen på apparatet.
  - Opbevar ikke akku'en fuldt opladet eller fuldstændig afladet i længere tid.

### Betjening af apparatet

**Bemærk:** Brug Turbo-modus (normal drift) til den bedste rengøringseffekt af hårde gulvbelægninger samt dybderengøring af tæpper og væg-til-væg tæpper. Skift til Auto-modus eller Eco-modus, hvis mundstykket er for svært at bevæge på tæpper eller væg-til-væg tæpper.

→ Fig. 17 - 22

### Anvendelse af knækbart støvsugerrør

→ Fig. 23 - 25

### Anvendelse af fritstående funktion

**Bemærk:** Brug aldrig gulvmundstykkets fritstående funktion med påsat apparat.

→ Fig. 26 - 27

### Støvsugning med mini-elektromundstykke<sup>1</sup>

→ Fig. 28 - 29

### Anvendelse af fodudløser

→ Fig. 30 - 32

### Komprimering af støvvolumen

→ Fig. 33 - 34

### Afmontage af apparat

→ Fig. 35 - 37

## Grundindstillinger

Apparatets grundindstillinger kan tilpasses efter egne ønsker og behov, og der kan åbnes ekstra funktioner.

### Ændring af indstilling

**Bemærk:** Vælg et eksisterende displaysprog, f.eks. engelsk, hvis der ikke findes noget displaysprog på det pågældende lands sprog.

**Krav:** Apparatet er tændt.

1. Tryk let på ⓘ.
- ✓ Støvsugningen bliver standset.
- ✓ Displayet viser menuen med grundindstillinger og ekstra funktioner.
2. Tryk på < og > for at navigere gennem menuen.  
→ Fig. 38
3. Tryk på ✓ for at bekræfte valget.  
→ Fig. 39
4. Korrigér eller bekræft indstillingen, eller åbn ekstrafunktionerne.
5. Tryk på ↻ for et vende tilbage til menuen eller for at fortsætte støvsugningen.

## Rengøring og pleje

Rengør og plej maskinen omhyggeligt, så maskinen forbliver funktionsdygtig længe.

### Rengøring af apparat

- ▶ Rengør kun apparatet med en blød tør klud.

→ Fig. 40

### Tømning af støvbeholder

→ Fig. 41 - 44

### Rengøring af filterenhed

- ▶ Lad aldrig filtrene komme i berøring med væsker.

**Bemærk:** Det anbefales at rengøre filtret i støvbeholderen ved kraftig tilsmudsning eller reduceret sugestyrke.

**Tip** Tør smudspartikler af fnugfiltret med en let fugtig klud.

→ Fig. 45 - 51

### Rengøring af sensor

**Bemærk:** For at MicroClean-indikatoren skal kunne fungere korrekt, skal sensorens overflade være ren. Rengør sensoren, hvis LED-ringen i MicroClean-indikatoren ikke længere fungerer eller fungerer forkert.

<sup>1</sup> Afhængigt af apparatets udstyr

- ▶ Tør sensoren grundigt af med en blød og ren fnugfri klud.  
→ Fig. **52**

## Rengøring af universalmundstykke

**Krav:** Apparatet er slukket.

→ Fig. **53** - **56**

**Bemærk:** Børstevalsen har en rensningsfunktion. Under driften med børstevalsen på tæpper suger apparatet automatisk de overskårne tråde og hår ind i løbet af 30 sekunder.

## Rengøring af mini-elektromundstykke<sup>1</sup>

**Krav:** Apparatet er slukket.

→ Fig. **57** - **59**

## Rengøring af mundstykke til hårde gulvbelægnings<sup>1</sup>

**Krav:** Apparatet er slukket.

→ Fig. **60** - **62**

## Afhjælpning af fejl

**Tip** Der findes yderligere oplysninger og forklaringer om fejlfhjælpning online ved at skanne QR-koden på side 2 og på vores hjemmeside [www.bosch-home.com](http://www.bosch-home.com).

- ▶ Kun fagpersonale, der er uddannet til det, må udføre reparationer på apparatet.
- ▶ Der må kun anvendes originale reservedele til reparation af apparatet.

### Apparatet virker ikke.

Akku'en er ikke sat korrekt på plads.

- ▶ Sæt akku'en korrekt på plads.

Akku'en er ikke opladet.

- ▶ Oplad akku'en.

### Mundstykket kan ikke bevæges.

Mundstykket suger sig fast.

Sugestyrke for høj.

- ▶ Skift rengøringsmodus.

### Ingen ladefunktion.

Der blev anvendt en forkert oplader.

- ▶ Anvend kun den medfølgende oplader.

### Anvisninger i displayet

Meddelelsen E2 - "Se brugsanvisning" vises i displayet

Sikkerhedsafbrydelsen er blevet aktiveret.

1. Sluk for apparat, og afbryd strømforsyningen til apparatet.
2. Vent, til akku'en har fået stuetemperatur, eller brug en reserve-akku.
3. Sæt apparatet i drift igen.
4. Kontakt  
→ "*Kundeservice*", Side 56, hvis denne fejl optræder flere gange.

Meddelelse E3 "Lad apparatet køle af" vises i displayet

Den termiske sikkerhedsafbrydelse er aktiveret.

1. Sluk for apparat, og afbryd strømforsyningen til apparatet.
2. Kontroller, om der er tilstopninger i luftkanalen mellem mundstykket og apparatet.
3. Tøm støvbeholderen.
4. Rengør filterenheden.
5. Tænd for apparatet igen, når det er kølet af.

Meddelelsen "Luftkanal blokeret" vises i displayet

Den termiske sikkerhedsslukning for ventilatoren blev aktiveret.

1. Sluk for apparat, og afbryd strømforsyningen til apparatet.
2. Kontroller, om der er tilstopninger i luftkanalen mellem mundstykket og apparatet.
3. Tøm støvbeholderen.
4. Tænd for apparatet igen, når det er kølet af.

<sup>1</sup> Afhængigt af apparatets udstyr

## da Bortskaffelse af udtjent apparat

Meddelelsen E5 - "Se brugsanvisning" vises i displayet

Der er registreret en motorfejl.

1. Sluk for apparatet, og tænd det igen.
2. Kontakt  
→ "*Kundeservice*", Side 56, hvis denne fejl optræder flere gange.

ⓘ og en meddelelse vises i displayet.

Der er registreret en fejl, og støvsugningen fortsættes.

1. Åbn menuen Tutorial for at afhjælpe fejlen.  
→ "*Ændring af indstilling*", Side 54
2. Følg anvisningerne i displayet.

## Bortskaffelse af udtjent apparat

- ▶ Bortskaf apparatet miljørigtigt.  
Hvis der er tvivl om genbrugsordningerne, og om hvor genbrugspladserne er placeret, så kan forhandleren, kommunen eller de kommunale myndigheder kontaktes for at få yderligere information.



Dette apparat er klassificeret iht. det europæiske direktiv 2012/19/EU om affald af elektrisk- og elektronisk udstyr (waste electrical and electronic equipment - WEEE).

Dette direktiv angiver rammerne for indlevering og recycling af kasserede apparater gældende for hele EU.

## Bortskaffe akku'er/batterier

Akku'er/batterier skal indleveres til miljøvenlig recycling. Akku'er/batterier må ikke lægges i det almindelige husholdningsaffald.

- ▶ Bortskaf akku'er/batterier miljøvenligt.

## Kundeservice

Der findes detaljerede oplysninger om garantiperiode og garantibetingelser for det aktuelle land hos vores kundeservice, den lokale forhandler og på vores hjemmeside. Kontaktdata for kundeservice findes i vedlagte liste over kundeserviceafdelinger eller på vores hjemmeside.

## Oplysninger om fri software og open source-software

Dette produkt indeholder softwarekomponenter, der er licenseret af ophavsretsindehaverne som fri eller open source-software. Licensoplysningerne kan downloades på mærkevarerproduktets website. (Søg efter den pågældende model og flere dokumenter på produkt-websitet)





## Sikkerhet

- Les nøye gjennom denne anvisningen.
- Oppbevar veiledningen og produktinformasjonen for senere bruk eller for en senere eier.
- Ikke koble til apparatet dersom det har transportskader.

Apparatet må kun brukes:

- med originaldeler og -tilbehør. Garantien dekker ikke skader som følge av bruk av produkter av annet fabrikat.
- til rengjøring av overflater.
- ved romtemperatur i private husholdninger og i lukkede rom hjemme.
- opp til høyde på maks 2000 m over havet.

Ikke bruk apparatet:

- til støvsuging av mennesker eller dyr.
- til oppsuging av helseskadelige, skarpe, varme eller glødende stoffer.
- til oppsuging av fuktige eller flytende substanser.
- til oppsuging av lett antennelige eller eksplosive stoffer og gasser.
- til oppsuging av aske, sot fra ovner og sentralvarmeanlegg.
- til oppsuging av tonerstøv fra skrivere eller kopimaskiner.
- til oppsuging av byggeavfall.

Koble apparatet fra strømforsyningen når du:

- rengjør apparatet.

Dette apparatet kan brukes av barn fra og med 8 år og av personer med redusert fysiske, sensoriske eller mentale evner eller mangel på erfaring og/eller kunnskap, dersom de blir overvåket eller har fått opplæring i en sikker bruk av apparatet og dessuten har forstått farene som kan resultere av feil bruk.

Barn må ikke få leke med apparatet.

Rengjøring og brukervedlikehold må ikke utføres av barn uten oppsyn.

- ▶ Kun opplært fagpersonell skal utføre reparasjoner på maskinen.
- ▶ Det må kun brukes originale reservedeler til reparasjon av maskinen.
- ▶ Bruk aldri apparatet hvis det har skader.
- ▶ Bruk aldri apparatet med sprukket eller knust overflate.

- ▶ Ta kontakt med kundeservice. → *Side 63*
- ▶ Apparatet skal kun brukes i lukkede rom.
- ▶ Utsett aldri apparatet for kraftig varme eller fuktighet.
- ▶ Ikke bruk dampstråle eller høytrykksspyler for å rengjøre apparatet.
- ▶ La aldri strømkabelen være i kontakt med varme maskindeler eller varmekilder.
- ▶ La aldri strømkabelen komme i kontakt med skarpe spisser eller kanter.
- ▶ Du må aldri få knekk på, klemme sammen eller endre strømkabelen.
- ▶ Ladekabelen<sup>1</sup> og hurtigladeren<sup>1</sup> må kun tilkobles og brukes i henhold til angivelsene på typeskiltet.
- ▶ Ladekabelen<sup>1</sup> og hurtigladeren<sup>1</sup> skal kun kobles til et strømnett med vekselstrøm via en forskriftsmessig montert jordet stikkontakt.
- ▶ Unngå å få brennbare eller alkoholholdige stoffer på filteret.
- ▶ Ikke bruk brennbare eller alkoholholdige stoffer når du rengjør apparatet.
- ▶ Hold klær, hår, fingre og andre kroppsdelene unna åpningene på apparatet og de bevegelige delene.
- ▶ Røret eller munnstykkene må aldri rettes mot øyne, hår, ører eller munn.
- ▶ Ta ut batteriet og koble apparatet fra strømtilførselen før du vedlikeholder eller rengjør apparatet.
- ▶ Apparatet skal oppbevares liggende på gulvet eller i basestasjonen<sup>1</sup>.
- ▶ Pass på at ingen barn leker med apparatet når det henger i basestasjonen<sup>1</sup>.
- ▶ Bruk aldri parkeringsfunksjonen for gulvmunnstykket når apparatet er festet på røret.
- ▶ Personer med elektroniske implantater må holde en minsteavstand på 10 cm til apparatet.
- ▶ Hold emballasjen borte fra barn.
- ▶ Barn må ikke få leke med emballasjen.
- ▶ Beskytt batteriet mot ild, hete og varig sollys.

---

<sup>1</sup> Avhengig av apparatets utstyr

- ▶ Beskytt apparatet mot vann og fuktighet.
- ▶ Aldri åpne batteriet.
- ▶ Når batteriet ikke er i bruk, må du holde det unna metallgjenstander, f.eks. binders, mynter, nøkler, spiker og skruer.
- ▶ Sørg for frisk luft hvis det siver damp ut av et ødelagt batteri.
- ▶ Oppsøk lege ved plager.
- ▶ Hvis væske som siver ut av et batteri kommer i kontakt med huden, må huden skylles grundig med vann.
- ▶ Ved kontakt med øynene må du oppsøke lege.

## Unngå materielle skader

- ▶ Kontroller og rengjør tilsølte gjenstander.
- ▶ Skift ut skadde gjenstander.
- ▶ Kontroller sålene regelmessig med tanke på slitasje.
- ▶ Skift ut slitte munnstykker.
- ▶ Munnstykket må aldri brukes uten børstevals.
- ▶ Apparatet må aldri brukes uten filterenhet.
- ▶ Len aldri apparatet mot vegger eller bordkanter.
- ▶ Oppbevar emballasjen for senere transport.

## Leveringsinnhold

Etter fjerning av emballasjen må du kontrollere alle delene med henblikk på transportskader og forvisse deg om at ingen deler mangler.

**Merk:** Apparatet leveres med ytterligere tilbehør, avhengig av utstyr.

→ Fig. **1**

<b>A</b>	Trådløs håndstøvsuger
<b>B</b>	Basestasjon <sup>1</sup>
<b>C</b>	Tilbehørsholder <sup>1</sup> med skinne <sup>1</sup> for basestasjon
<b>D</b>	Universalgulvmunnstykke <sup>1</sup>
<b>E</b>	Munnstykke for harde gulv <sup>1</sup>
<b>F</b>	Bøyelig støvsugerrør

<sup>1</sup> Avhengig av apparatets utstyr

<b>G</b>	Fugemunnstykke og adapter for ytterligere tilbehør
<b>H</b>	Utvidelse for langt, fleksibelt fugemunnstykke <sup>1</sup>
<b>I</b>	Utvidelse for tastatur- og skuffmunnstykke <sup>1</sup>
<b>J</b>	Utvidelse for smal møbelpensel <sup>1</sup>
<b>K</b>	Dreibar møbelpensel <sup>1</sup>
<b>L</b>	Batteri <sup>1</sup>
<b>M</b>	Ladekabel  Nettdel-modellkode <ul style="list-style-type: none"> <li>▪ S018BUz2350065 for 650 mA ladekabel</li> <li>▪ S023BUz2350100 for 1 A ladekabel</li> </ul>
<b>N</b>	Roterbart XXL møbelmunnstykke <sup>1</sup>
<b>O</b>	Elektrisk mini-munnstykke <sup>1</sup>
<b>P</b>	Hurtiglader <sup>1</sup>

<sup>1</sup> Avhengig av apparatets utstyr

## Oversikt

Her finner du en oversikt over apparatets komponenter.

→ Fig. **2**

<b>1</b>	Universalgulvmunnstykke med parkeringsfunksjon
<b>2</b>	Utløsningstast for gulvmunnstykke
<b>3</b>	Bøyelig støvsugerrør
<b>4</b>	Utløsningstast støvsugerrør
<b>5</b>	Display med betjeningsfelt

## no Montere basestasjonen

6	Betjeningsknapper
7	Batteri
8	MicroClean- og statusindikator
9	Støvbeholder
10	RotationClean
11	Lamellfilter
12	Lofilter
13	Skyvetast
14	Opplåsning støvbeholder
15	Utløsningstast for lokket på støvbeholderen
16	Lokk for støvbeholder
17	Fotlås

## Montere basestasjonen

- ▶ Kontroller om det finnes strømledninger som kan bli skadet i monteringsområdet.
- ▶ Basestasjonen må ikke monteres horisontalt eller vertikalt over, under eller ved siden av en stikkontakt.

→ Fig. 3 - 10

## Betjening

### Montere apparatet

→ Fig. 11 - 12

### Lade apparatet

- ▶ Batteriet må kun brukes til Bosch-apparater.
- ▶ Batteriet må kun lades med den originale hurtigladeren.
- ▶ Bruk utelukkende oppladbare batterier i serien Power for ALL 18 V.
- ▶ Pass på at ingen barn leker med apparatet når det henger i basestasjonen<sup>1</sup>.

**Merk:** Bruk hurtigladeren for raskest oppladning.

→ Fig. 13 - 16

### Batteriets driftstid

Her finner du informasjon om batteriets driftstid avhengig av batteriet som brukes.

**Merk:** Maks. batteritid er beregnet ut i fra Eco-modus med ikke-elektrisk tilbehør. Bruken av andre sugemoduser og tilbehør reduserer batteritiden til apparatet.

Batteri	Maks. batteritid
3,0 Ah	60 min
4,0 Ah Power+	80 min
5,0 Ah	100 min

### Merknader

- I displayet vises batterinivået i prosent og den derav beregnede resttiden for bruk av apparatet i minutter. De faktiske verdiene kan avvike.
- Som alle litium-ion-batterier vil også batteriene i serien Power for ALL 18 V bli redusert med tiden, og derfor avtar kapasiteten og driftstiden. Dette er en naturlig aldringsprosess og skyldes ikke materialfeil, produksjonsfeil eller mangler.
- Du kan bremse den naturlige slitasjen med følgende tiltak:
  - Aktiver batteribeskyttelsesfunksjonen på apparatet ditt.
  - Ikke oppbevar batteriet i fullt oppladet eller fullt utladet tilstand over lengre tid.

### Betjene apparatet

**Merk:** Bruk Turbo-modus (normaldrift) for å få best rengjørings effekt på harde gulv og dyprengjøring av tepper og vegg-til-vegg-tepper. Bytt til Auto-modus eller Eco-modus dersom munnstykket går trått å skyve på tepper eller vegg-til-vegg-tepper.

→ Fig. 17 - 22

### Bruke bøyeleg støvsugerrør

→ Fig. 23 - 25

### Bruke parkeringsfunksjon

**Merk:** Bruk aldri parkeringsfunksjonen for gulvmunnstykket når apparatet er festet på røret.

→ Fig. 26 - 27

<sup>1</sup> Avhengig av apparatets utstyr

## Støvsug med elektrisk minimunnstykke<sup>1</sup>

→ Fig. 28 - 29

### Bruke fotlås

→ Fig. 30 - 32

### Komprimere støvvolum

→ Fig. 33 - 34

### Demontere apparatet

→ Fig. 35 - 37

## Grunninnstillinger

Du kan tilpasse grunninnstillingene til apparatet etter dine personlige behov og åpne tilleggsfunksjoner.

### Endring av innstilling

**Merk:** Hvis ditt språk ikke er tilgjengelig som displayspråk, må du velge et av de tilgjengelige displayspråkene, f.eks. engelsk.

**Forutsetning:** Apparatet er slått på.

1. Trykk på ⓘ.
- ✓ Støvsugeren stopper.
- ✓ Displayet viser menyen med grunninnstillinger og tilleggsfunksjoner.
2. Trykk på < og > for å navigere gjennom menyen.  
→ Fig. 38
3. Trykk på ✓ for å bekrefte valget.  
→ Fig. 39
4. Endre innstillingen og bekreft eller åpne tilleggsfunksjonen.
5. Trykk på ⏪ for å komme tilbake til menyen eller fortsette støvsugingen.

## Rengjøring og pleie

Rengjør og vedlikehold vaskemaskinen omhyggelig, slik at den holder seg funksjonsdyktig i lang tid.

## Rengjøre apparatet

- ▶ Apparatet skal kun rengjøres med en myk, tørr klut.

→ Fig. 40

## Tømme støvbeholderen

→ Fig. 41 - 44

## Rengjøre filterenheten

- ▶ Filteret må aldri komme i kontakt med væske.

**Merk:** Det anbefales å rengjøre filteret i støvbeholderen ved kraftig tilsmussing og ved avtakende sugeeffekt.

**Tips:** Tørk bort smusspartikler på lofilteret med en lett fuktet klut.

→ Fig. 45 - 51

## Rengjøring av sensoren

**Merk:** For at MicroClean-displayet skal fungere perfekt må sensoroverflaten være ren. Rengjør sensoren når LED-ringen til MicroClean-displayet ikke fungerer eller fungerer dårlig.

- ▶ Rengjør sensoren grundig med en myk, ren og løfri klut.

→ Fig. 52

## Rengjøre universalgulvmunnstykke

**Forutsetning:** Apparatet er slått av.

→ Fig. 53 - 56

**Merk:** Børstevalsen har også en rensefunksjon. Ved bruk av børstevalsen på et gulvteppe vil støvsugeren automatisk suge opp de oppklippede trådene og hårene etter 30 sekunder.

## Rengjøre elektrisk mini-munnstykke<sup>1</sup>

**Forutsetning:** Apparatet er slått av.

→ Fig. 57 - 59

## Rengjøre munnstykket for harde gulv<sup>1</sup>

**Forutsetning:** Apparatet er slått av.

→ Fig. 60 - 62

<sup>1</sup> Avhengig av apparatets utstyr

## Utbedring av feil

**Tips:** Du finner mer informasjon og beskrivelse av utbedring av feil på internett ved å skanne QR-koden på side 2, og på hjemmesiden vår [www.bosch-home.com](http://www.bosch-home.com).

- ▶ Kun opplært fagpersonell skal utføre reparasjoner på maskinen.
- ▶ Det må kun brukes originale reservedeler til reparasjon av maskinen.

### Apparatet virker ikke.

Batteriet er ikke satt inn riktig.

- ▶ Sett inn batteriet riktig.

Batteriet er ikke ladet.

- ▶ Lad opp batteriet.

### Munnstykket er vanskelig å skyve.

Munnstykket suger seg fast.

For høy sugekraft.

- ▶ Bytt rengjøringsmodus.

### Ingen ladefunksjon.

Du har brukt feil lader.

- ▶ Bruk kun laderen som ble levert med apparatet.

### Meldinger i displayet

Melding E2 - "Se i bruksanvisningen" vises i displayet

En sikkerhetsutkobling ble aktivert.

1. Slå av apparatet og koble det fra strømtilførselen.
2. Vent til batteriet har nådd romtemperatur eller bruk et reservebatteri.
3. Ta apparatet i bruk igjen.
4. Dersom denne feilen oppstår gjentatte ganger, må du ringe  
→ "Kundeservice", Side 63.

Melding E3 - "La apparatet avkjøles" vises i displayet

Den termisk sikkerhetsutkoblingen er blitt aktivert.

1. Slå av apparatet og koble det fra strømtilførselen.

2. Kontroller om luftkanalen fra munnstykket til apparatet er tett.
3. Tøm støvbeholderen.
4. Rengjør filterenheten.
5. Etter at apparatet er avkjølt, slår du det på igjen.

Melding "Luftkanal blokkert" vises i displayet

Den termisk sikkerhetsutkoblingen på viften er blitt aktivert.

1. Slå av apparatet og koble det fra strømtilførselen.
2. Kontroller om luftkanalen fra munnstykket til apparatet er tett.
3. Tøm støvbeholderen.
4. Etter at apparatet er avkjølt, slår du det på igjen.

Melding E5 - "Se i bruksanvisningen" vises i displayet

Det er oppdaget en motorfeil.

1. Slå apparatet av og på igjen.
2. Dersom denne feilen oppstår gjentatte ganger, må du ringe  
→ "Kundeservice", Side 63.

ⓘ og en melding vises i displayet.

Det er oppdaget en feil og støvsugingen fortsetter.

1. Åpne veiledningen i menyen for å utbedre feilen.  
→ "Endring av innstilling", Side 61
2. Følg anvisningene i displayet.

## Avfallsbehandling av gammelt apparat

- ▶ Kast apparatet på en miljøvennlig måte. Du kan innhente informasjon om aktuelle muligheter for avfallsbehandling hos en spesialisert forhandler eller hos kommuneadministrasjonen der du bor.



Dette apparatet er klassifisert i henhold til det europeiske direktivet 2012/19/EU om avhending av elektrisk-

og elektronisk utstyr (waste electrical and electronic equipment – WEEE).  
Direktivet angir rammene for innlevering og gjenvinning av innbytteprodukter.

---

## **Kaste oppladbare batterier / engangsbatterier**

Oppladbare batterier / engangsbatterier må leveres til gjenvinning på en miljøvennlig måte. Ikke kast oppladbare batterier eller engangsbatterier i husholdningsavfallet.

- ▶ Oppladbare batterier / engangsbatterier må avfallsbehandles miljøvennlig.

## **Kundeservice**

Du får detaljert informasjon om garantitid og garantivilkår i ditt land hos vår kundeservice, din forhandler eller på våre nettsider.

Kontaktinformasjonen for kundeservice finner du i den vedlagte kundeserviceoversikten eller på våre nettsider.

## **Informasjon om fri og Open Source-programvare**

Dette produktet inneholder programvarekomponenter som innehaverne av opphavsrettene har lisensiert som fri eller Open Source-programvare.

Du kan også laste ned lisensinformasjon på nettstedet for merkeproduktet. (Vennligst søk på produktets nettside etter apparatmodellen din og andre dokumenter.)



## Säkerhet

- Läs igenom anvisningen noga.
- Förvara bruksanvisningen och produktinformationen för senare användning eller till nästa ägare.
- Anslut inte enheten om den har transportskador.

Använd bara enheten för:

- med originaldelar och originaltillbehör. Garantin gäller inte för skador som orsakats av att externa produkter har använts.
- för att rengöra ytor.
- i privata hushåll och i slutna utrymmen i hemmiljö vid rumstemperatur.
- upp till max. 2000°möh.

Använd inte apparaten:

- för att dammsuga människor och djur.
- för att suga upp hälsoskadliga, skarpkantade, heta eller glödande ämnen.
- för att suga upp fuktiga eller flytande ämnen.
- för att suga upp lättantändliga eller explosiva ämnen och gaser.
- för att suga upp aska och sot från ugnar och centralvärmepannor.
- för att suga upp tonerpulver från skrivare och kopiatorer.
- för att suga upp byggavfall.

Koppla bort apparaten från elnätet när du:

- rengör den.

Denna apparat kan användas av barn från 8 år och äldre och av personer med begränsad fysisk, sensorisk eller mental förmåga eller brist på erfarenhet och/eller kunskap såvida detta sker under uppsikt eller om de undervisats i hur man säkert använder apparaten och förstått de faror som kan uppstå i samband med felaktig användning.

Låt inte barn leka med enheten.

Rengöring och användarskötsel får inte utföras av barn om de inte står under uppsikt.

- ▶ Det är bara specialutbildad personal som får reparera maskinen.
- ▶ Maskinen får bara repareras med originalreservdelar.
- ▶ Använd aldrig skadad enhet.
- ▶ Använd aldrig en apparat med sprucken trasig yta.



- ▶ Ring service. → *Sid. 69*
- ▶ Använd bara maskinen i slutna utrymmen.
- ▶ Exponera aldrig maskinen för kraftig värme och fukt.
- ▶ Använd inte ångrengöring eller högtryckstvätt för att rengöra apparaten.
- ▶ Låt aldrig sladden komma i kontakt med heta maskindelar eller värmekällor.
- ▶ Låt aldrig sladden komma i kontakt med vassa spetsar eller kanter.
- ▶ Vecka, kläm och ändra aldrig sladden.
- ▶ Anslut och använd bara laddsladd<sup>1</sup> och snabbbladdare<sup>1</sup> enligt uppgifterna på typskylten.
- ▶ Elanslut bara laddsladd<sup>1</sup> och snabbbladdare<sup>1</sup> via ett rätt installerat, jordat uttag för växelström.
- ▶ Använd aldrig brännbara eller alkoholhaltiga ämnen på filtren.
- ▶ Använd inga brännbara eller alkoholhaltiga ämnen vid rengöring av enheten.
- ▶ Håll kläder, hår, fingrar och andra kroppsdelar borta från enhetens öppningar och rörliga delar.
- ▶ Rikta aldrig rör eller munstycken mot ögon, hår, öron eller mun.
- ▶ Ta ur batteriet och gör enheten strömlös innan du underhåller och rengör enheten.
- ▶ Förvara bara enheten liggande på golvet eller i basstationen<sup>1</sup>.
- ▶ Se till så att barn inte kan leka med enheten, inte heller när den hänger i basstationen<sup>1</sup>.
- ▶ Använda aldrig den fristående funktionen med påsatt enhet.
- ▶ Personer med elektroniska implantat måste hålla 10 cm:s minnivstånd till enheten.
- ▶ Låt inte barn komma i närheten av förpackningsmaterial.
- ▶ Låt inte barn leka med förpackningsmaterialet.
- ▶ Skydda batteriet mot eld, värme och långvarig solstrålning.
- ▶ Skydda batteriet mot vatten och fuktinträning.
- ▶ Öppna aldrig batteriet.
- ▶ Håll batteriet borta från metallföremål som t.ex. gem, mynt, nycklar, spik och skruv när det inte används.
- ▶ Släpp in friskluft om det tränger ut ångor ur skadat batteri.

---

<sup>1</sup> Allt efter apparatens utrustning

## sv Förhindra sakskador

- ▶ Sök läkarvård vid besvär.
- ▶ Skölj omedelbart av med vatten vid hudkontakt om det tränger ut vätskor ur skadat batteri.
- ▶ Sök även läkarvård vid ögonkontakt.

## Förhindra sakskador

- ▶ Kontrollera och rengör kontaminerade föremål.
- ▶ Byt skadade föremål.
- ▶ Kontrollera regelbundet glidsulornas förslitning.
- ▶ Byt nedslitna munstycken.
- ▶ Använd aldrig munstycket utan isatt borstvals.
- ▶ Använd aldrig enheten utan filterdel.
- ▶ Luta aldrig enheten mot väggar och bordskanter.
- ▶ Spara förpackningsmaterialet för transporter.

## Medföljande tillbehör

Kontrollera efter uppackningen att inga delar är transportskadade och att leveransen är komplett.

**Notera:** Enheten levereras med extratillbehör beroende på utförandet.

→ Fig. 1

<b>A</b>	Sladdlös handdammsugare
<b>B</b>	Basstation <sup>1</sup>
<b>C</b>	Tillbehörshållare <sup>1</sup> med skena <sup>1</sup> för basstation
<b>D</b>	Universalgolvmunstycke <sup>1</sup>
<b>E</b>	Munstycke för hårda golv <sup>1</sup>
<b>F</b>	Ledbart dammsugarrör
<b>G</b>	Fogmunstycke och adapter för övriga tillbehör
<b>H</b>	Komplettering för långt, flexibelt fogmunstycke <sup>1</sup>
<b>I</b>	Komplettering för tangentbords- och lådmunstycke <sup>1</sup>

<sup>1</sup> Allt efter apparatens utrustning

<b>J</b>	Komplettering för smalt möbelmunstycke <sup>1</sup>
<b>K</b>	Vridbart möbelmunstycke <sup>1</sup>
<b>L</b>	batteri <sup>1</sup>
<b>M</b>	Laddsladd  Nättdel-modell-ID <ul style="list-style-type: none"><li>▪ S018BUz2350065 för 650 mA-laddsladd</li><li>▪ S023BUz2350100 för 1 A-laddsladd</li></ul>
<b>N</b>	Vridbart XXL-dynmunstycke <sup>1</sup>
<b>O</b>	Miniemunstycke <sup>1</sup>
<b>P</b>	Snabbladdare <sup>1</sup>

<sup>1</sup> Allt efter apparatens utrustning

## Översikt

Här finns en översikt över apparatens beståndsdelar.

→ Fig. 2

<b>1</b>	Universalgolvmunstycke med fristående funktion
<b>2</b>	Låsknapp golvmunstycke
<b>3</b>	Ledbart dammsugarrör
<b>4</b>	Låsknapp dammsugarrör
<b>5</b>	Display med kontroller
<b>6</b>	Funktionsknappar
<b>7</b>	Batteri
<b>8</b>	MicroClean- och statusindikering
<b>9</b>	Dammbehållare
<b>10</b>	RotationClean
<b>11</b>	Veckfilter
<b>12</b>	Luddfilter
<b>13</b>	Skjutknapp
<b>14</b>	Frigörning dammbehållare

---

**15** Låsknapp till dammbehållarlocket

---

**16** Dammbehållarlock

---

**17** Fotupplåsning

---

## Montera basstationen

- ▶ Kontrollera om det finns ledningar som kan bli skadade i monteringsområdet.
- ▶ Montera inte basstationen horisontellt eller vertikalt över, under eller bredvid eluttag.

→ Fig. **3** - **10**

## Användning

### Montera enheten

→ Fig. **11** - **12**

### Ladda enheten

- ▶ Använd bara batteriet till Bosch-enheter.
- ▶ Ladda bara batteriet med originalsnavbladdaren.
- ▶ Använd bara Power for ALL 18 V-batterier.
- ▶ Se till så att barn inte kan leka med enheten, inte heller när den hänger i basstationen<sup>1</sup>.

**Notera:** Snabbladdaren ger snabbast laddning.

→ Fig. **13** - **16**

### Gångtider

Här hittar du information om gångtider beroende på använt batteri.

**Notera:** Max. gångtid bygger på Eco-läge utan elektriska tillbehör. Användning av andra lägen och tillbehör kortar enhetens gångtid.

Batteri	Max. gångtid
3,0 Ah	60 min
4,0 Ah Power+	80 min
5,0 Ah	100 min

## Anmärkningar

- Displayen visar batteriets laddstatus i % och enhetens återstående gångtid i minuter. De verkliga värdena kan avvika.
- Som alla Li-jonbatterier så slits batterierna i Power for ALL 18 V-serien med tiden så att batterikapacitet och gångtid avtar. Det är en helt normal åldringsprocess och inte något materialfel, tillverkningsfel eller produktfel.
- Du kan fördröja förslitningen med följande åtgärder:
  - Slå på enhetens batteriskyddsfunktion.
  - Långtidsförvara inte batteriet fulladdat eller helt urladdat.

## Använda enheten

**Notera:** Använd turboläge (normalanvändning) för bäst rengöringskapacitet på hårda golv och vid djuprengöring av mattor och heltäckningsmattor. Byt till autoläge eller Eco-läge om munstycket går trögt på mattor och heltäckningsmattor.

→ Fig. **17** - **22**

## Använda det ledbara dammsugarröret

→ Fig. **23** - **25**

## Använda den fristående funktionen

**Notera:** Använda aldrig den fristående funktionen med påsatt enhet.

→ Fig. **26** - **27**

## Dammsuga med minielmunstycke<sup>1</sup>

→ Fig. **28** - **29**

## Använda fotupplåsningen

→ Fig. **30** - **32**

## Komprimera dammvolymen

→ Fig. **33** - **34**

## Demontera enheten

→ Fig. **35** - **37**

<sup>1</sup> Allt efter apparatens utrustning

## Grundinställningar

Du kan ställa in enhetens grundinställningar som du vill ha dem och få upp extrafunktioner.

### Ändra inställningarna

**Notera:** Om det inte finns något displayspråk som motsvarar språket i ditt land markerar du ett befintligt displayspråk, t.ex. engelska.

**Krav:** Enheten är på.

1. Tryck till på ⓘ.  
✓ Dammsugaren stoppar.  
✓ Menyerna med grundinställningar och extrafunktioner kommer upp på displayen.
2. Tryck på < och > för att navigera på menyerna.  
→ Fig. 38
3. Tryck till på ✓ för att bekräfta valet.  
→ Fig. 39
4. Ändra och bekräfta inställningen eller ta upp extrafunktion.
5. Tryck till på ☺ för att återgå till menyerna eller fortsätta dammsugningen.

## Rengöring och skötsel

Du måste rengöra och sköta om maskinen noga för att den ska fungera.

### Rengöra enheten

- ▶ Rengör bara enheten med mjuk, torr trasa.  
→ Fig. 40

### Tömma dammbehållaren

→ Fig. 41 - 44

### Rengöra filterdelen

- ▶ Låt inte filtret komma i kontakt med vätskor.

**Notera:** Vi rekommenderar att du rengör dammbehållarens filter om det är jättesmutsigt och sugeffekten avtar.

**Tips!** Torka av smutsen på luddfiltret med lättfuktad trasa.

→ Fig. 45 - 51

### Rengöra sensorn

**Notera:** Sensorytan måste vara ren för att MicroClean-indikeringen ska fungera som den ska. Rengör sensorn om MicroClean-indikeringens LED-ring inte längre fungerar eller fungerar fel.

- ▶ Torka av sensorn ordentligt med mjuk, ren och luddfri trasa.

→ Fig. 52

### Rengöra universalgolvmunstycket

**Krav:** Enheten är av.

→ Fig. 53 - 56

**Notera:** Borstvalsens har en rengöringsfunktion. Enheten suger automatiskt upp de avklippta trådarna och håren i 30 sekunder om du kör borstvalsens på matta.

### Rengöra minielmunstycket<sup>1</sup>

**Krav:** Enheten är av.

→ Fig. 57 - 59

### Rengöra munstycket för hårda golv<sup>1</sup>

**Krav:** Enheten är av.

→ Fig. 60 - 62

## Avhjälpling av fel

**Tips!** Mer information och förklaringar om felåtgärder hittar du online genom att skanna QR-koden på sid. 2 och vår webbsajt [www.bosch-home.com](http://www.bosch-home.com).

- ▶ Det är bara specialutbildad personal som får reparera maskinen.
- ▶ Maskinen får bara repareras med originalreservdelar.

### Apparaten fungerar inte.

Batteriet sitter inte i ordentligt.

- ▶ Sätt i batteriet ordentligt.

<sup>1</sup> Allt efter apparatens utrustning

Batteriet är inte laddat.

- ▶ Ladda batteriet.

### Det går inte att skjuta munstycket.

Munstycket sugts fast.

För hög sugeffekt.

- ▶ Byta rengöringsläge

### Ingen laddfunktion.

Du har använt fel laddare.

- ▶ Använd bara den medföljande laddaren.

### Displayanvisningar

Indikering E2 - "Se bruksanvisningen" kommer upp på displayen

Säkerhetsavstängningen slog av enheten.

1. Slå av enheten och dra ur elanslutningen.
2. Vänta tills batteriet är rumsvarmt eller sätt i extrabatteri.
3. Använd enheten igen.
4. Ring  
→ "Kundtjänst", Sid. 69 om felet återkommer.

Indikering E3 - "Låt enheten svalna" kommer upp på displayen

Termoskyddet slog av enheten.

1. Slå av enheten och dra ur elanslutningen.
2. Kontrollera om luftkanalen från munstycket till enheten är igensatt.
3. Töm dammbehållaren.
4. Rengör filterdelen.
5. Slå på enheten igen när den svalnat.

Indikeringen "Blockerad luftkanal" kommer upp på displayen

Fläktens termiska säkerhetsavstängning aktiverades.

1. Slå av enheten och dra ur elanslutningen.
2. Kontrollera om luftkanalen från munstycket till enheten är igensatt.
3. Töm dammbehållaren.
4. Slå på enheten igen när den svalnat.

Indikering E5 - "Se bruksanvisningen" kommer upp på displayen

Motorfel flaggat.

1. Slå av och på enheten igen.
2. Ring  
→ "Kundtjänst", Sid. 69 om felet återkommer.

Du får upp ⓘ och en indikering på displayen.

Felflaggning, du kan fortsätta dammsuga.

1. Felåtgärda genom att ta upp menyguiden.  
→ "Ändra inställningarna", Sid. 68
2. Följ displayanvisningarna.

## Omhändertagande av begagnade apparater

- ▶ Omhändertata enheten miljövänligt. Information om aktuell avfallshantering kan du få hos återförsäljare och kommun.



Denna enhet är märkt i enlighet med det europeiska direktivet 2012/19/EU om avfall som utgörs av eller innehåller elektroniska produkter (waste electrical and electronic equipment - WEEE).

Direktivet anger ramarna för inom EU giltigt återtagande och korrekt återvinning av uttjänta enheter.

## Omhändertata batterierna

Släng batterierna i återvinningen. Släng inte batterierna i hushållssoporna.

- ▶ Släng batterierna i återvinningen.

## Kundtjänst

Utförligare information om garantitid och garantivillkor i ditt land finns hos service, återförsäljare eller på vår webbsajt.

## **sv** Information om fri och Open Source-programvara

Kontaktuppgifterna till kundtjänsten finns i den medföljande kundtjänstförteckningen eller på vår webbplats.

### **Information om fri och Open Source-programvara**

Produkten innehåller mjukvarukomponenter som upphovsrättsinnehavarna beviljat licensfrihet eller licensierat som Open Source-mjukvara.

Du kan hämta licensinformationen på varumärkets webbsajt. (Sök på din enhetsmodell och övriga dokument på produktwebbsajten.)



## Turvallisuus

- Lue tämä ohje huolellisesti.
- Säilytä ohjeet ja tuotetiedot myöhempää käyttötarvetta tai mahdollista uutta omistajaa varten.
- Jos laitteessa on kuljetusvaurioita, älä kytke laitetta käyttöön.

Käytä laitetta vain:

- valmistajan alkuperäisillä osilla ja varusteilla. Takuu ei kata vieraiden tuotteiden käytöstä johtuvia vaurioita.
- pintojen puhdistukseen.
- yksityisissä kotitalouksissa ja kodinomaisen ympäristön suljetuissa tiloissa huonelämpötilassa.
- enintään 2000 m korkeudella merenpinnasta.

Älä käytä laitetta:

- ihmisten tai eläinten imurointiin.
- terveydelle haitallisten, terävien, kuumien tai hehkuvien aineiden imurointiin.
- kosteiden tai nestemäisten aineiden imurointiin.
- helposti syttyvien tai räjähtävien aineiden ja kaasujen imurointiin.
- tuhkan ja noen imurointiin uuneista ja keskuslämmitysjärjestelmistä.
- mustepölyn imurointiin tulostimista ja kopiokoneista.
- rakennusjätteen imurointiin.

Katkaise laitteen virransyöttö, kun:

- puhdistat laitetta.

Kahdeksanvuotiaat ja sitä vanhemmat lapset ja sellaiset henkilöt, joilla on alentunut fyysinen, aistillinen tai henkinen toimintakyky tai joilta puuttuu kokemusta ja/tai tietoa laitteen käytöstä, saavat käyttää laitetta vain valvonnan alaisena tai kun heille on neuvottu, miten laitetta käytetään turvallisesti ja he ovat ymmärtäneet laitteesta aiheutuvat vaarat.

Lapset eivät saa leikkiä laitteella.

Lapset eivät saa puhdistaa laitetta tai tehdä sille mitään käyttäjälle kuuluvia huoltotöitä ilman valvontaa.

- ▶ Laitteen korjaustöitä saavat tehdä vain alan ammattilaiset.
- ▶ Laitteen korjaukseen saa käyttää vain alkuperäisiä varaosia.
- ▶ Älä käytä viallista laitetta.

- ▶ Jos laitteen pinta on haljennut tai murtunut, sitä ei saa missään tapauksessa käyttää.
- ▶ Soita huoltopalveluun. → *Sivu 77*
- ▶ Käytä laitetta vain suljetuissa tiloissa.
- ▶ Älä altista laitetta voimakkaalle kuumuudelle tai kosteudelle.
- ▶ Älä käytä laitteen puhdistukseen höyry- tai painepesuria.
- ▶ Varmista, että verkkojohto ei koske laitteen kuumiin osiin tai lämmönlähteisiin.
- ▶ Varmista, että verkkojohto ei koske teräviin ulokkeisiin tai reunoihin.
- ▶ Verkkojohtoa ei saa taittaa, jättää puristuksiin eikä muuttaa.
- ▶ Liitä ja käytä latauskohtoa<sup>1</sup> ja pikalatauslaitetta<sup>1</sup> vain tyyppikilvessä olevien tietojen mukaan.
- ▶ Liitä latausjohto<sup>1</sup> ja pikalatauslaite<sup>1</sup> vain määräysten mukaisesti asennetun, maadoitetun pistorasian kautta vaihtovirtaverkkoon.
- ▶ Älä laita palavia tai alkoholipitoisia aineita suodattimiin.
- ▶ Älä käytä laitteen puhdistuksen yhteydessä palavia tai alkoholipitoisia aineita.
- ▶ Pidä vaatteet, hiukset, sormet ja muut kehon osat poissa laitteen aukkojen ja liikkuvien osien läheltä.
- ▶ Älä suuntaa putkea tai suulakkeita silmiin, hiuksiin, korviin tai suuhun.
- ▶ Irrota akku ja irrota laite sähköverkosta, ennen kuin huollat tai puhdistat laitetta.
- ▶ Säilytä laitetta vain vaakatasossa lattialla tai seinäasemassa<sup>1</sup>.
- ▶ Varmista, että lapset eivät leiki laitteella, myös silloin, kun se on asennettu seinäasemaan<sup>1</sup>.
- ▶ Älä käytä lattiasuulakkeen vapaata seisontaa paikalleen asennetun laitteen kanssa.
- ▶ Elektronisten implanttien käyttäjien on pysyteltävä vähintään 10 cm:n päässä laitteesta.
- ▶ Pidä pakkausmateriaali poissa lasten ulottuvilta.
- ▶ Älä anna lasten leikkiä pakkausmateriaalilla.
- ▶ Suojaa akku avotulelta, kuumuudelta ja jatkuvalta auringonpaisteelta.
- ▶ Suojaa akku vedeltä ja sisään pääsevältä kosteudelta.

---

<sup>1</sup> Laitteen varustuksesta riippuen



- ▶ Älä avaa koskaan akkua.
- ▶ Älä pidä käytöstä poissa olevaa akkua metalliesineiden, esimerkiksi paperiliittimien, kolikoiden, avaimien, nauhojen tai ruuvien lähellä.
- ▶ Jos vaurioituneesta akusta tulee ulos höyryjä, tuuleta tilaa.
- ▶ Jos höyryt aiheuttavat fyysisiä vaivoja, hakeudu lääkäriin.
- ▶ Jos vaurioituneesta akusta tulee ulos nesteitä, huuhto heti vedellä, jos niitä joutuu iholle.
- ▶ Jos nestettä pääsee silmiin, ota lisäksi yhteyttä lääkäriin.

## Esinevahinkojen välttäminen

- ▶ Tarkasta ja puhdista kostuneet esineet.
- ▶ Vaihda vaurioituneet esineet.
- ▶ Tarkasta säännöllisesti suulakepohjien kuluneisuus.
- ▶ Vaihda kulunut suulake.
- ▶ Älä käytä suulaketta ilman paikalleen asennettua harjatelaa.
- ▶ Älä käytä laitetta koskaan ilman suodatinyksikköä.
- ▶ Älä laita laitetta nojaamaan seinää tai pöydän reunaa vasten.
- ▶ Säilytä pakkausmateriaali kuljetusta varten.

## Toimitussisältö

Kun olet poistanut kaikki osat pakkauksesta, tarkista ettei niissä ole kuljetusvaurioita ja että kaikki osat ovat mukana.

**Huomautus:** Laitteen mukana toimitetaan varustuksesta riippuen erilaisia lisävarusteita.

→ Kuva **1**

<b>A</b>	Johdoton rikkaimuri
<b>B</b>	Seinäasema <sup>1</sup>
<b>C</b>	Lisävarustepidike <sup>1</sup> kiskolla <sup>1</sup> seinäasemaa varten
<b>D</b>	Lattiasuulake yleiskäyttöön <sup>1</sup>
<b>E</b>	Kovien lattioiden suulake <sup>1</sup>
<b>F</b>	Taitettava imuputki

<sup>1</sup> Laitteen varustuksesta riippuen

<b>G</b>	Rakosuulake ja sovitin muille varusteille
<b>H</b>	Pidennys pitkälle, joustavalle rakosuulakkeelle <sup>1</sup>
<b>I</b>	Pidennys näppäimistö- ja laatikkosuulakkeelle <sup>1</sup>
<b>J</b>	Pidennys kapealle huonekaluharjalle <sup>1</sup>
<b>K</b>	Kääntyvä huonekaluharja <sup>1</sup>
<b>L</b>	Akku <sup>1</sup>
<b>M</b>	Latausjohto  Verkkolaitteen mallitunnus <ul style="list-style-type: none"> <li>▪ S018BUz2350065 650 mA latausjohdolle</li> <li>▪ S023BUz2350100 1 A latausjohdolle</li> </ul>
<b>N</b>	Kääntyvä XXL-huonekalusuulake <sup>1</sup>
<b>O</b>	Sähkötoiminen minisuulake <sup>1</sup>
<b>P</b>	Pikalatauslaite <sup>1</sup>

<sup>1</sup> Laitteen varustuksesta riippuen

## Yleiskatsaus

Tästä löydät yleiskuvan laitteen osista.

→ Kuva **2**

<b>1</b>	Vapaasti seisova lattiasuulake yleiskäyttöön
<b>2</b>	Lattiasuulakkeen lukituksen vapautuspainike
<b>3</b>	Taitettava imuputki
<b>4</b>	Imuputken avaamispainike

## fi Seinäaseman asentaminen

5	Ohjauspaneelin näyttö
6	Valitsimet
7	Akku
8	MicroClean- ja tilanäyttö
9	Pölysäiliö
10	RotationClean
11	Lamellisuodatin
12	Nukkashti
13	Liukupainike
14	Pölysäiliön avaamispainike
15	Pölysäiliön kannen avaamispainike
16	Pölysäiliön kansi
17	Lukituksen vapautus jalalla

## Seinäaseman asentaminen

- ▶ Varmista, että asennusalueella ei ole sähköjohtoja, jotka voivat vaurioitua.
- ▶ Älä asenna seinäasemaa vaaka- tai pystysuunnassa pistorasian yläpuolelle, alapuolelle tai sen viereen.

→ Kuva **3** - **10**

## Käyttö

### Laitteen asentaminen

→ Kuva **11** - **12**

### Laitteen lataaminen

- ▶ Käytä akkua vain Bosch-laitteen kanssa.
- ▶ Lataa akkua vain alkuperäisellä latausjohdolla tai alkuperäisellä pikalatauslaitteella.
- ▶ Käytä vain Power for ALL 18 V -sarjan akkua
- ▶ Varmista, että lapset eivät leiki laitteella, myös silloin, kun se on asennettu seinäasemaan<sup>1</sup>.

**Huomautus:** Voit ladata nopeimmin pikalatauslaitteella.

→ Kuva **13** - **16**

## Akun käyttöajat

Tässä on tietoja akun käyttöajoista käytetystä akusta riippuen.

**Huomautus:** Akun maksimikäyttöajat koskevat Eco-tilaa muilla kuin sähkötoimisilla varusteilla.

Muiden käyttötapojen ja varusteiden käyttö lyhentää laitteen akun käyttöaika.

Akku	Akun maksimikäyttöaika
3,0 Ah	60 min
4,0 Ah Power+	80 min
5,0 Ah	100 min

## Huomautukset

- Näytössä näkyy akun varaus prosentteina ja siihen perustuva laitteen jäljellä oleva käyttöaika minuutteina. Todelliset arvot voivat poiketa näistä.
- Kuten kaikki litiumioniakut, sarjan Power for ALL 18 V akut kuluvat ajan mittaan, joten akkukapasiteetti laskee ja käyttöaika lyhenee. Kyse on luonnollisesta vanhenemisprosessista eikä se ole seurausta materiaali- tai valmistusvirheestä tai tuotteen viasta.
- Voit hidastaa luonnollista kulumista seuraavilla toimenpiteillä:
  - Aktivoi laitteesi akunsuojaustoiminto.
  - Älä varastoi akkua pidempää aikaa täyteen ladattuna tai kokonaan purkautuneena.

## Laitteen käyttö

**Huomautus:** Turbo-tilalla (normaalikäyttö) saat parhaat puhdistustulokset kovilla lattioilla sekä mattojen ja kokolattiamattojen perusteellisessa puhdistuksessa. Vaihda Auto- tai Eco-tilaan, jos suulake kulkee huonosti matoilla tai kokolattiamatoilla.

→ Kuva **17** - **22**

## Taitettavan imuputken käyttö

→ Kuva **23** - **25**

<sup>1</sup> Laitteen varustuksesta riippuen

## Vapaan seisannon käyttö

**Huomautus:** Älä käytä lattiasuulakkeen vapaata seisontaa paikalleen asennetun laitteen kanssa.

→ Kuva 26 - 27

## Imuroiminen sähkötoimisella minisuulakkeella<sup>1</sup>

→ Kuva 28 - 29

## Lukituksen vapautus jalalla

→ Kuva 30 - 32

## Pölymäärän tiivistäminen

→ Kuva 33 - 34

## Laitteen irrotus

→ Kuva 35 - 37

## Perusasetukset

Voit säätää laitteen perusasetukset tarpeidesi mukaisiksi ja hakea käyttöön lisätoimintoja.

### Asetusten muuttaminen

**Huomautus:** Jos kansallinen kielesi ei ole näyttökieli, valitse jokin käytettävissä oleva näyttökieli, esim. englanti.

**Vaatus:** Laite on kytketty päälle.

- Näppää ⓘ .
- ✓ Imurointi pysähty.
- ✓ Näytössä näkyy perusasetusten ja lisätoimintojen valikko.
2. Voit selata valikkoa painamalla < ja > .  
→ Kuva 38
3. Vahvista valinta näppäämällä ✓ .  
→ Kuva 39
4. Muuta asetusta ja vahvista se tai hae lisätoiminto näyttöön.
5. Jos haluat palata valikkoon tai jatkaa imurointia, näppää Ⓜ .

## Puhdistus ja hoito

Puhdista ja hoida laitetta huolellisesti, jotta se pysyy pitkään toimintakuntoisena.

## Laitteen puhdistus

- ▶ Puhdista laite vain pehmeällä, kuivalla liinalla.  
→ Kuva 40

## Pölysäiliön tyhjentäminen

→ Kuva 41 - 44

## Suodatinyksikön puhdistus

- ▶ Älä päästä suodatinta kosketuksiin kosteuden kanssa.

**Huomautus:** Pölysäiliön suodattimen puhdistus on suositeltavaa, kun siinä on runsaasti likaa ja imuteho on heikentynyt.

**Ohje:** Pyyhi nukkasuodattimen likahiukkaset kevyesti kostutetulla liinalla.

→ Kuva 45 - 51

## Tunnistimen puhdistus

**Huomautus:** Jotta MicroClean-näyttö toimii virheettömästi, tunnistimen pinnan täytyy olla puhdas. Puhdista tunnistin, kun MicroClean-näytön LED-rengas ei enää toimi tai toimii virheellisesti.

- ▶ Pyyhi tunnistin huolellisesti pehmeällä, puhtaalla ja nukkaamattomalla liinalla.  
→ Kuva 52

## Yleiskäyttöön tarkoitetun lattiasuulakkeen puhdistaminen

**Vaatus:** Laite on kytketty pois päältä.

→ Kuva 53 - 56

**Huomautus:** Harjatelassa on puhdistustoiminto. Kun harjatelaa käytetään matolla, laite imuroi leikatut langanpätkät ja hiukset automaattisesti 30 sekunnin kuluttua.

## Sähkötoimisen minisuulakkeen puhdistus<sup>1</sup>

**Vaatus:** Laite on kytketty pois päältä.

→ Kuva 57 - 59

<sup>1</sup> Laitteen varustuksesta riippuen

fi Toimintahäiriöiden korjaaminen

## Kovien lattioiden suulakkeen puhdistus<sup>1</sup>

**Vaatus:** Laite on kytketty pois päältä.

→ Kuva **60** - **62**

## Toimintahäiriöiden korjaaminen

**Ohje:** Lisätietoja ja selityksiä vianetsinnästä löytyy verkosta skannaamalla QR-koodi sivulta 2 ja verkkosivuiltamme [www.bosch-home.com](http://www.bosch-home.com).

- ▶ Laitteen korjaustöitä saavat tehdä vain alan ammattilaiset.
- ▶ Laitteen korjaukseen saa käyttää vain alkuperäisiä varaosia.

### Laite ei toimi.

Akku ei ole oikein paikallaan.

- ▶ Aseta akku oikein paikalleen.

Akku ei ole ladattu.

- ▶ Lataa akku.

### Suulaketta ei saa liikutettua.

Suulake imeytyy imuroitavaan pintaan kiinni.

Imuteho on liian suuri.

- ▶ Vaihda puhdistustilaa.

### Lataus ei toimi.

Käytössä on väärä latauslaite.

- ▶ Käytä vain mukana toimitettua latauslaitetta.

### Ohjeet näytössä

Näyttöön ilmestyy viesti E2 – "Katso käyttöohjeesta"

Turvakatkaisu on aktivoitunut.

1. Kytke laite pois päältä ja irrota laite sähköverkosta.
2. Odota, kunnes akku on saavuttanut huonelämpötilan tai käytä vara-akku.
3. Kytke laite uudelleen päälle.

4. Jos tämä virhe esiintyy toistamiseen, soita  
→ "Huoltopalvelu", Sivu 77.

Näyttöön ilmestyy viesti E3 – "Anna laitteen jäähtyä"

Terminen turvakatkaisu on aktivoitunut.

1. Kytke laite pois päältä ja irrota laite sähköverkosta.
2. Tarkasta, onko ilmakanava suulakkeesta laitteeseen tukossa.
3. Tyhjennä pölysäiliö.
4. Puhdista suodatinyksikkö.
5. Kun laite on jäähtynyt, kytke se taas päälle.

Näyttöön ilmestyy viesti "Ilmakanava tukossa"

Puhaltimen terminen turvakatkaisu on aktivoitu.

1. Kytke laite pois päältä ja irrota laite sähköverkosta.
2. Tarkasta, onko ilmakanava suulakkeesta laitteeseen tukossa.
3. Tyhjennä pölysäiliö.
4. Kun laite on jäähtynyt, kytke se taas päälle.

Näyttöön ilmestyy viesti E5 – "Katso käyttöohjeesta"

Moottorivika havaittiin.

1. Kytke laite pois päältä ja taas päälle.
2. Jos tämä virhe esiintyy toistamiseen, soita  
→ "Huoltopalvelu", Sivu 77.

ⓘ ja viesti ilmestyvät näyttöön.

Häiriö tunnistettiin ja imurointia jatketaan.

1. Avaa häiriön poistamista varten valikossa opasohjelma.  
→ "Asetusten muuttaminen", Sivu 75
2. Noudata näytössä olevia ohjeita.

## Käytöstä poistetun laitteen hävittäminen

- ▶ Hävitä laite ympäristöystävällisesti.

<sup>1</sup> Laitteen varustuksesta riippuen

Tarkempia tietoja kierrätysmahdollisuuksista saat kodinkoneliikkeistä sekä paikkakuntasi jätehuollosta vastaavilta viranomaisilta.



Tämän laitteen merkintä perustuu käytettyjä sähkö- ja elektroniikkalaitteita (waste electrical and electronic equipment - WEEE) koskevaan direktiiviin 2012/19/EU. Tämä direktiivi määrittää käytettyjen laitteiden palautus- ja kierrätys-säännökset koko EU:n alueella.

## Akut/paristojen hävittäminen

Akut/paristot on toimitettava ympäristöystävälliseen kierrätykseen. Älä hävitä akkuja/paristoja kotitalousjätteen mukana.

- ▶ Hävitä akut/paristot ympäristöystävällisesti.

## Huoltopalvelu

Lisätietoja käyttömaan takuuajasta ja takuehdoista saat huoltopalvelustamme, jälleenmyyjältäsi tai verkkosivuiltamme. Huoltopalvelun yhteystiedot löytyvät oheisesta huoltopalveluluettelosta tai internet-sivuiltamme.

## Vapaisiin ja Open Source -ohjelmistoihin liittyviä tietoja

Tämä tuote sisältää ohjelmistokomponentteja, jotka tekijänoikeuden haltijat ovat lisensoineet vapaiksi tai Open Source -ohjelmistoiksi. Voit ladata lisenssitiedot tuotesivustolta. (Etsi tuotesivustolta laitteen malli ja muut asiakirjat.)



## Seguridad

- Lea atentamente estas instrucciones.
- Conservar las instrucciones y la información del producto para un uso posterior o para futuros propietarios.
- No conecte el aparato en el caso de que haya sufrido daños durante el transporte.

Utilizar el aparato únicamente:

- con piezas y accesorios originales. Los daños provocados por el uso de otros productos no están cubiertos por la garantía.
- para la limpieza de superficies.
- en el uso doméstico privado y en espacios cerrados del entorno doméstico a temperatura ambiente.
- hasta una altura de 2000 m sobre el nivel del mar.

No utilizar el aparato:

- aspirar personas o animales.
- aspirar objetos afilados; succionar sustancias calientes, incandescentes o nocivas para la salud.
- aspirar sustancias húmedas o líquidas.
- aspirar materiales y gases inflamables o explosivos.
- aspirar cenizas, hollín de hornos e instalaciones de calefacción central.
- aspirar polvo de tóner de impresoras y fotocopiadoras.
- para aspirar escombros o cascotes.

Desconectar el aparato de la fuente de alimentación cuando:

- se esté limpiando el aparato.

Este aparato podrá ser usado por niños a partir de 8 años y por personas con limitaciones físicas, sensoriales o mentales, o que carezcan de conocimientos o de experiencia, siempre que cuenten con la supervisión de una persona responsable de su seguridad o hayan sido instruidos previamente en su uso y hayan comprendido los peligros que pueden derivarse del mismo.

No deje que los niños jueguen con el aparato.

La limpieza y el cuidado del aparato a cargo del usuario no podrán ser efectuados por niños si no cuentan con la supervisión de una persona adulta responsable de su seguridad.

- ▶ Solo el personal especializado puede realizar reparaciones e intervenciones en el aparato.

- ▶ Utilizar únicamente piezas de repuesto originales para la reparación del aparato.
- ▶ No ponga nunca en funcionamiento un aparato dañado.
- ▶ No hacer funcionar nunca un aparato con una superficie agrietada o rota.
- ▶ Llame al Servicio de Asistencia Técnica. → *Página 84*
- ▶ Utilizar el aparato solo en espacios interiores.
- ▶ No exponer el aparato a altas temperaturas y humedad.
- ▶ No utilizar limpiadores por chorro de vapor ni de alta presión para limpiar el aparato.
- ▶ Evitar siempre que el cable de conexión de red entre en contacto con piezas calientes del aparato o fuentes de calor.
- ▶ Evite siempre que el cable de conexión de red entre en contacto con esquinas o bordes afilados.
- ▶ No doble, aplaste ni modifique nunca el cable de conexión de red.
- ▶ Conectar y poner en funcionamiento el cable de carga<sup>1</sup> y el cargador rápido<sup>1</sup> solo de conformidad con los datos que figuran en la placa de características del mismo.
- ▶ Conectar el cable de carga<sup>1</sup> y el cargador rápido<sup>1</sup> solo a una fuente de alimentación con corriente alterna mediante un enchufe reglamentario con puesta a tierra.
- ▶ No aplicar en los filtros productos inflamables o que contengan alcohol.
- ▶ No utilizar productos inflamables o con contenido alcohólico para la limpieza del aparato.
- ▶ Mantener la ropa, el pelo, los dedos y otras partes del cuerpo lejos de las aberturas del aparato y las piezas móviles.
- ▶ No dirigir bajo ningún concepto el tubo o las boquillas hacia los ojos, el pelo, las orejas o la boca.
- ▶ Antes de realizar cualquier operación de mantenimiento o limpieza, extraer la batería y desconectar el aparato de la corriente.
- ▶ Guardar el aparato solo en el suelo o en la estación base<sup>1</sup>.
- ▶ Evitar que los niños entren en contacto con el aparato, incluso cuando este se encuentre en la estación base<sup>1</sup>.

---

<sup>1</sup> Según el equipamiento del aparato

## es Evitar daños materiales

- ▶ No utilizar nunca la función de libre instalación de la boquilla para suelo con el aparato montado.
- ▶ Las personas con implantes electrónicos deberán mantener una distancia mínima de 10 cm respecto al aparato.
- ▶ Mantener el material de embalaje fuera del alcance de los niños.
- ▶ No permita que los niños jueguen con el embalaje.
- ▶ Proteger la batería del fuego, el calor y la radiación solar prolongada.
- ▶ Proteger la batería del agua y la humedad.
- ▶ No abrir la batería en ningún momento.
- ▶ Mantener la batería que no se vaya a utilizar lejos de objetos metálicos, como clips, monedas, llaves, clavos o tornillos.
- ▶ En caso de fuga de vapores de una batería dañada, suministrar aire fresco.
- ▶ En caso de molestias, consultar a un médico.
- ▶ En caso de fuga de líquidos de una batería dañada, enjuagar inmediatamente con agua en caso de contacto con la piel.
- ▶ En caso de contacto con los ojos, consultar a un médico.

## Evitar daños materiales

- ▶ Revisar y limpiar los objetos húmedos.
- ▶ Sustituir los objetos dañados.
- ▶ Comprobar periódicamente si la base presenta muestras de desgaste.
- ▶ Sustituir la boquilla desgastada.
- ▶ No utilizar nunca la boquilla sin el cepillo giratorio.
- ▶ No utilizar nunca el aparato sin la unidad filtrante.
- ▶ No apoyar nunca el aparato contra paredes o bordes de mesas.
- ▶ Guardar el material de embalaje para el transporte.

## Volumen de suministro

Al desembalar el aparato, comprobar que estén todas las piezas y que no presenten daños ocasionados durante el transporte.

**Nota:** Dependiendo del equipamiento, se suministrará el aparato con otros accesorios.

→ Fig. **1**

<b>A</b>	Aspirador manual inalámbrico
<b>B</b>	Estación base <sup>1</sup>
<b>C</b>	Porta accesorios <sup>1</sup> con carriles <sup>1</sup> para estación base
<b>D</b>	Boquilla universal para suelo <sup>1</sup>
<b>E</b>	Boquilla para suelos duros <sup>1</sup>
<b>F</b>	Tubo de aspiración doblable
<b>G</b>	Boquilla para juntas y adaptador para accesorios adicionales
<b>H</b>	Extensión de boquilla para juntas larga y flexible <sup>1</sup>
<b>I</b>	Extensión de boquilla para teclado y cajones <sup>1</sup>
<b>J</b>	Extensión para cepillos estrechos para muebles <sup>1</sup>
<b>K</b>	Cepillo para muebles giratorio <sup>1</sup>
<b>L</b>	Batería <sup>1</sup>

<sup>1</sup> Según el equipamiento del aparato



- M** Cable de carga  
 Identificador del modelo de unidad de alimentación
- S018BUz2350065 para cables de carga de 650 mA
  - S023BUz2350100 para cables de carga de 1 mA

**N** Boquilla giratoria para tapicerías XXL<sup>1</sup>

**O** Miniboquilla eléctrica<sup>1</sup>

**P** Cargador de carga rápida<sup>1</sup>

<sup>1</sup> Según el equipamiento del aparato

## Vista general

Aquí encontrará una vista general de los componentes de su aparato.

→ Fig. **2**

- 1** Boquilla universal para suelo con función de libre instalación
- 2** Tecla de desbloqueo de la boquilla de suelo
- 3** Tubo de aspiración doblable
- 4** Tecla de desbloqueo del tubo de aspiración
- 5** Panel indicador con cuadro de mandos
- 6** Teclas de control
- 7** Batería
- 8** Indicador de funcionamiento y MicroClean
- 9** Depósito de polvo
- 10** RotationClean
- 11** Filtro de láminas
- 12** Filtro para pelusas
- 13** Tecla deslizante
- 14** Desbloqueo del depósito de polvo
- 15** Tecla de desbloqueo de la tapa del depósito de polvo
- 16** Tapa del depósito de polvo

<sup>1</sup> Según el equipamiento del aparato

- 17** Mecanismo de desbloqueo de patas

## Montar la estación base

- ▶ Comprobar si los cables pueden resultar dañados en la zona de montaje.
- ▶ No montar la estación base horizontal o verticalmente por encima, por debajo o al lado de una toma de corriente.

→ Fig. **3** - **10**

## Manejo

### Montar el aparato

→ Fig. **11** - **12**

### Cargar el aparato

- ▶ Utilizar la batería solo con el aparato Bosch.
- ▶ Cargar la batería exclusivamente con el cargador de carga rápida original.
- ▶ Utilizar exclusivamente baterías de la serie Power for ALL 18 V.
- ▶ Evitar que los niños entren en contacto con el aparato, incluso cuando este se encuentre en la estación base<sup>1</sup>.

**Nota:** Para una carga más rápida, utilizar el cargador de carga rápida.

→ Fig. **13** - **16**

### Tiempos de funcionamiento de la batería

Aquí se puede encontrar información sobre la duración de la batería según la batería empleada.

**Nota:** Los tiempos máximos de duración de la batería se refieren al modo Eco con accesorios no eléctricos.

El uso de otros modos de aspiración y de otros accesorios acortará la duración de la batería del aparato.

Batería	Máxima duración de la batería
3,0 Ah	60 min
4,0 Ah Power+	80 min

Batería	Máxima duración de la batería
5,0 Ah	100 min

### Notas

- El panel indicador muestra el nivel de carga de la batería en porcentaje y el tiempo de funcionamiento restante del aparato en minutos. Los valores reales pueden variar.
- Al igual que cualquier batería de iones de litio, las baterías de la serie Power for ALL 18 V se desgastan con el tiempo, lo que conlleva la reducción de la potencia y la vida útil de la batería. Se trata de un proceso de desgaste natural y no es consecuencia de ningún defecto en el material o fallo de fabricación.
- Las siguientes medidas permiten retrasar este desgaste natural:
  - Activar la función de protección de la batería en el aparato.
  - No almacenar la batería totalmente cargada ni totalmente vacía durante un largo periodo de tiempo.

### Manejar el aparato

**Nota:** Utilizar el modo Turbo (funcionamiento normal) para obtener el máximo rendimiento de limpieza en suelos duros y una limpieza profunda de alfombras y moquetas. Cambiar al modo Auto o Eco si resulta difícil empujar la boquilla sobre alfombras o moquetas.

→ Fig. **17** - **22**

### Utilizar un tubo de aspiración doble

→ Fig. **23** - **25**

### Utilizar la función de libre instalación

**Nota:** No utilizar nunca la función de libre instalación de la boquilla para suelo con el aparato montado.

→ Fig. **26** - **27**

### Aspirar con la miniboquilla eléctrica<sup>1</sup>

→ Fig. **28** - **29**

### Utilizar el mecanismo de desbloqueo de patas

→ Fig. **30** - **32**

### Comprimir el volumen de polvo

→ Fig. **33** - **34**

### Desmontar el aparato

→ Fig. **35** - **37**



### Ajustes básicos

Es posible adaptar los ajustes básicos del aparato a las necesidades individuales y acceder a funciones adicionales.

### Modificar los ajustes

**Nota:** Si su idioma no aparece en las opciones de configuración de idioma de la pantalla, seleccione uno de los idiomas disponibles, p. ej. inglés.

**Requisito:** El aparato está conectado.

1. Pulsar .
  - ✓ La aspiración se detiene.
  - ✓ El panel indicador muestra el menú con los ajustes básicos y las funciones adicionales.
2. Pulsar  y  para desplazarse por el menú.
 

→ Fig. **38**
3. Pulsar  para confirmar la selección.
 

→ Fig. **39**
4. Modificar y confirmar el ajuste o abrir la función adicional.
5. Pulsar  para volver al menú o continuar aspirando.

### Cuidados y limpieza

Para que el aparato mantenga durante mucho tiempo su capacidad funcional, debe mantenerse y limpiarse con cuidado.

### Limpiar el aparato

- ▶ Limpiar el aparato solo con un paño suave y seco.
 

→ Fig. **40**

<sup>1</sup> Según el equipamiento del aparato

## Vaciar el depósito de polvo

→ Fig. 41 - 44

### Limpiar la unidad filtrante

- ▶ Los filtros no deben entrar en contacto con líquidos en ningún momento.

**Nota:** Se recomienda limpiar el filtro del depósito de polvo cuando esté muy sucio y disminuya la potencia de aspiración.

**Consejo:** Limpiar las partículas de suciedad del filtro para pelusas con un paño ligeramente humedecido.

→ Fig. 45 - 51

### Limpiar el sensor

**Nota:** Para asegurar que la pantalla funcione correctamente, la superficie del sensor MicroClean debe estar limpia. Limpiar el sensor si el anillo LED del panel indicador MicroClean deja de funcionar o funciona incorrectamente.

- ▶ Limpiar a fondo el sensor con un paño suave, limpio y que no suelte pelusas.  
→ Fig. 52

### Limpiar la boquilla universal para suelo

**Requisito:** El aparato está desconectado.

→ Fig. 53 - 56

**Nota:** El rodillo del cepillo dispone de una función de limpieza. El aparato aspira automáticamente los hilos y pelos cortados al pasar el rodillo del cepillo por la alfombra durante más de 30 segundos.

### Limpiar la miniboquilla eléctrica<sup>1</sup>

**Requisito:** El aparato está desconectado.

→ Fig. 57 - 59

### Limpiar la boquilla para suelos duros<sup>1</sup>

**Requisito:** El aparato está desconectado.

→ Fig. 60 - 62

## Solucionar pequeñas averías

**Consejo:** Encontrará más información y explicaciones para la resolución de problemas online, escaneando el código QR del índice de la página 2 y en nuestra página web [www.bosch-home.com](http://www.bosch-home.com).

- ▶ Solo el personal especializado puede realizar reparaciones e intervenciones en el aparato.
- ▶ Utilizar únicamente piezas de repuesto originales para la reparación del aparato.

### El aparato no funciona.

La batería no está correctamente colocada.

- ▶ Colocar la batería correctamente.

La batería no está cargada.

- ▶ Cargar la batería.

### La boquilla no se puede deslizar.

La boquilla se atasca.

Potencia de aspiración demasiado alta.

- ▶ Cambiar el modo de limpieza.

### Sin función de carga.

Se ha utilizado un cargador incorrecto.

- ▶ Utilizar únicamente el cargador suministrado.

### Indicaciones en la pantalla

En el panel indicador aparece el mensaje E2: «Consultar las instrucciones de uso»

Se ha activado una desconexión de seguridad.

1. Apagar el aparato y desconectarlo de la corriente.
2. Esperar a que la batería alcance la temperatura ambiente o utilizar una batería de repuesto.
3. Volver a poner en marcha el aparato.
4. En caso de repetirse el fallo, avisar a → "Servicio de Asistencia Técnica", *Página 84*.

<sup>1</sup> Según el equipamiento del aparato

## es Eliminación del aparato usado

En el panel indicador aparece el mensaje E3: «Dejar enfriar el aparato»

Se ha activado la desconexión de seguridad térmica.

1. Apagar el aparato y desconectarlo de la corriente.
2. Comprobar si el canal de ventilación que va desde la boquilla hasta el aparato está obstruido.
3. Vaciar el depósito de polvo.
4. Limpiar la unidad filtrante.
5. Una vez se haya enfriado el aparato, volver a encenderlo.

En el panel indicador aparece el mensaje «Conducto de aire bloqueado»

Se ha activado la desconexión de seguridad térmica del ventilador.

1. Apagar el aparato y desconectarlo de la corriente.
2. Comprobar si el canal de ventilación que va desde la boquilla hasta el aparato está obstruido.
3. Vaciar el depósito de polvo.
4. Una vez se haya enfriado el aparato, volver a encenderlo.

En el panel indicador aparece el mensaje E5: «Consultar las instrucciones de uso»

Se ha detectado una avería en el motor.

1. Desconectar y volver a conectar el aparato.
2. En caso de repetirse el fallo, avisar a → "*Servicio de Asistencia Técnica*", *Página 84*.

En el panel indicador aparece ⓘ y un mensaje.

Se ha detectado una avería y la aspiración continúa.

1. Para solucionar la avería, consultar al tutorial del menú.  
→ "*Modificar los ajustes*", *Página 82*
2. Seguir las instrucciones del panel indicador.

## Eliminación del aparato usado

- Desechar el aparato de forma respetuosa con el medio ambiente.

Puede obtener información sobre las vías y posibilidades actuales de desecho de materiales de su distribuidor o ayuntamiento local.



Este aparato está marcado con el símbolo de cumplimiento con la Directiva Europea 2012/19/UE relativa a los aparatos eléctricos y electrónicos usados (Residuos de aparatos eléctricos y electrónicos RAEE).

La directiva proporciona el marco general válido en todo el ámbito de la Unión Europea para la retirada y la reutilización de los residuos de los aparatos eléctricos y electrónicos.

## Desechar las pilas y baterías

Las pilas y baterías deben desecharse en un punto de reciclaje adecuado. No tirar las baterías junto con los residuos domésticos.

- Desechar las pilas y baterías de forma respetuosa con el medioambiente.

## Servicio de Asistencia Técnica

Para obtener información detallada sobre el periodo de validez de la garantía y las condiciones de garantía en su país, póngase en contacto con nuestro Servicio de Asistencia Técnica o con su distribuidor, o bien consulte nuestra página web.

Los datos de contacto del Servicio de Asistencia Técnica se encuentran en el directorio adjunto o en nuestra página web.

## **Informaciones referentes al software libre y de código abierto**

El presente producto contiene componentes de software que están licenciados como software libre y de código abierto por los derechos de autor.

Se puede descargar las informaciones de licencia en la página web de la marca del producto. (Buscar el modelo del aparato y otros documentos en la página web del producto).



## Segurança

- Leia atentamente este manual.
- Guarde estas instruções e as informações sobre o produto para posterior utilização ou para entregar a futuros proprietários.
- Se detetar danos de transporte, não ligue o aparelho.

Utilize o aparelho apenas:

- com peças e acessórios originais. A garantia cessa em caso de danos provocados pela utilização de produtos de terceiros.
- para limpar superfícies.
- para uso doméstico e em espaços fechados domésticos à temperatura ambiente.
- a uma altitude até 2000 m acima do nível do mar.

Não utilize o aparelho:

- para limpar pessoas ou animais.
- para aspirar substâncias nocivas para a saúde, com arestas vivas, quentes ou incandescentes.
- para aspirar substâncias húmidas ou líquidas.
- para aspirar substâncias e gases facilmente inflamáveis ou explosivos.
- para aspirar cinza, fuligem de fornos e sistemas de aquecimento central.
- para aspirar pó de toner de impressão e cópia.
- para aspirar entulho.

Desligue o aparelho da corrente quando:

- limpar o aparelho.

Este aparelho pode ser utilizado por crianças a partir dos 8 anos e por pessoas com capacidades físicas, sensoriais ou mentais reduzidas ou com falta de experiência e/ou conhecimentos, se forem devidamente supervisionadas ou instruídas na utilização com segurança do aparelho e tiverem compreendido os perigos daí resultantes.

As crianças não podem brincar com o aparelho.

A limpeza e manutenção pelo utilizador não podem ser realizadas por crianças sem supervisão.

- ▶ As reparações no aparelho apenas podem ser realizadas por técnicos qualificados.

- ▶ Para a reparação do aparelho só podem ser utilizadas peças sobresselentes originais.
- ▶ Nunca operar um aparelho danificado.
- ▶ Nunca operar um aparelho com a superfície fissurada ou quebrada.
- ▶ Contactar a Assistência Técnica. → *Página 92*
- ▶ Utilize o aparelho apenas em espaços fechados.
- ▶ Nunca exponha o aparelho a calor intenso e humidade.
- ▶ Não utilizar aparelhos de limpeza a vapor ou de alta pressão para limpar o aparelho.
- ▶ Não permitir, em caso algum, que o cabo elétrico entre em contacto com componentes do aparelho quentes ou com fontes de calor.
- ▶ Não permitir, em caso algum, que o cabo elétrico entre em contacto com pontas afiadas ou arestas vivas.
- ▶ Não permitir, em caso algum, que o cabo elétrico seja dobrado, esmagado ou modificado.
- ▶ Ligar e operar o cabo de carregamento <sup>1</sup> e o carregador rápido <sup>1</sup> unicamente de acordo com as indicações na placa de características.
- ▶ Ligar o cabo de carregamento <sup>1</sup> e o carregador <sup>1</sup> a uma rede elétrica com corrente alternada apenas através de uma tomada com ligação à terra corretamente instalada.
- ▶ Não aplique substâncias inflamáveis ou com álcool nos filtros.
- ▶ Não utilize substâncias inflamáveis ou que contenham álcool durante a limpeza do aparelho.
- ▶ Mantenha o vestuário, o cabelo, os dedos e outras partes do corpo afastados das aberturas existentes no aparelho e das peças móveis.
- ▶ Nunca direcione o tubo ou os bocais para os olhos, o cabelo, os ouvidos ou a boca.
- ▶ Retire a bateria e desligue o aparelho da alimentação elétrica antes de efetuar a manutenção ou limpeza do aparelho.
- ▶ Guarde o aparelho apenas deitado no chão ou na estação base<sup>1</sup>.

---

<sup>1</sup> Conforme o equipamento do aparelho

## pt Evitar danos materiais

- ▶ Certifique-se de que as crianças não brincam com o aparelho, mesmo que este se encontre suspenso na estação base<sup>1</sup>.
- ▶ Nunca utilize a função autoportante do bocal para pavimentos com o aparelho colocado.
- ▶ Os portadores de implantes eletrônicos devem manter uma distância mínima de 10 cm em relação ao aparelho.
- ▶ Manter o material de embalagem fora do alcance das crianças.
- ▶ Não permitir que as crianças brinquem com o material de embalagem.
- ▶ Proteja a bateria do fogo, do calor e da radiação solar permanente.
- ▶ Proteja a bateria da água e da entrada de humidade.
- ▶ Nunca abra a bateria.
- ▶ Mantenha a bateria não utilizada afastada de objetos metálicos, p. ex., cliques, moedas, chaves, pregos ou parafusos.
- ▶ Se saírem vapores de uma bateria danificada, deve providenciar ar fresco.
- ▶ Em caso de queixas, consulte um médico.
- ▶ Se saírem líquidos de uma bateria danificada, lavar imediatamente com água se estes entrarem em contacto com a pele.
- ▶ Em caso de contacto com os olhos, procure adicionalmente ajuda médica.

## Evitar danos materiais

- ▶ Verifique e limpe objetos humedecidos.
- ▶ Substitua objetos danificados.
- ▶ Verifique regularmente as solas exteriores quanto a desgaste.
- ▶ Substitua o bocal gasto.
- ▶ Nunca utilize o bocal sem o cilindro da escova aplicado.
- ▶ Nunca utilize o aparelho sem unidade de filtro.
- ▶ Nunca encoste o aparelho a paredes e a cantos de mesa.
- ▶ Guarde o material de embalagem para efeitos de transporte.

## Âmbito de fornecimento

Depois de desembalar o aparelho, há que verificar todas as peças quanto a danos de transporte e se o material fornecido está completo.

**Nota:** Dependendo do equipamento, o aparelho é fornecido com outros acessórios.

→ Fig. 1

<b>A</b>	Aspirador vertical sem fio
<b>B</b>	Estação base <sup>1</sup>
<b>C</b>	Apoio dos acessórios <sup>1</sup> com calha <sup>1</sup> para estação base
<b>D</b>	Bocal para pavimentos universal <sup>1</sup>

<sup>1</sup> Conforme o equipamento do aparelho

<sup>1</sup> Conforme o equipamento do aparelho



<b>E</b>	Bocal para pavimentos rijos <sup>1</sup>
<b>F</b>	Tubo de aspiração dobrável
<b>G</b>	Bocal para fendas e adaptador para outros acessórios
<b>H</b>	Extensão de bocal para fendas comprido e flexível <sup>1</sup>
<b>I</b>	Extensão de bico para teclado e gavetas <sup>1</sup>
<b>J</b>	Extensão para pincel para móveis estreito <sup>1</sup>
<b>K</b>	Pincel para móveis rotativo <sup>1</sup>
<b>L</b>	Bateria <sup>1</sup>
<b>M</b>	Cabo de carregamento  Identificação do modelo da ficha de ligação <ul style="list-style-type: none"> <li>▪ S018BUz2350065 para cabo de carregamento de 650 mA</li> <li>▪ S023BUz2350100 para cabo de carregamento de 1 A</li> </ul>
<b>N</b>	Bocal para estofos XXL rotativo <sup>1</sup>
<b>O</b>	Minibocal elétrico <sup>1</sup>
<b>P</b>	Carregador rápido <sup>1</sup>

<sup>1</sup> Conforme o equipamento do aparelho

## Vista geral

Aqui encontra uma vista geral dos componentes do seu aparelho.

→ Fig. **2**

<b>1</b>	Bocal para pavimentos universal com função autoportante
<b>2</b>	Botão de desbloqueio do bocal
<b>3</b>	Tubo de aspiração dobrável
<b>4</b>	Botão de desbloqueio do tubo de aspiração
<b>5</b>	Visor com painel de comandos
<b>6</b>	Teclas de comando
<b>7</b>	Bateria
<b>8</b>	Indicação MicroClean e de funcionamento

<sup>1</sup> Conforme o equipamento do aparelho

<b>9</b>	Recipiente do pó
<b>10</b>	RotationClean
<b>11</b>	Filtro de lâminas
<b>12</b>	Filtro de algodão
<b>13</b>	Botão correção
<b>14</b>	Desbloqueio do recipiente do pó
<b>15</b>	Tecla de desbloqueio da tampa do recipiente do pó
<b>16</b>	Tampa do recipiente do pó
<b>17</b>	Desbloqueio por pedal

## Montar a estação base

- ▶ Verifique se os tubos e cabos da rede doméstica na área de montagem podem ficar danificados.
- ▶ Não monte a estação base na horizontal ou na vertical por cima, por baixo ou ao lado de uma tomada.

→ Fig. **3** - **10**

## Operação

### Montar o aparelho

→ Fig. **11** - **12**

### Carregar o aparelho

- ▶ Utilize a bateria apenas em conjunto com o aparelho Bosch.
- ▶ Carregue a bateria apenas com o cabo de carregamento original.
- ▶ Utilize apenas baterias da série Power for ALL 18 V.
- ▶ Certifique-se de que as crianças não brincam com o aparelho, mesmo que este se encontre suspenso na estação base<sup>1</sup>.

**Nota:** Para assegurar o carregamento mais rápido utilize o carregador rápido.

→ Fig. **13** - **16**

### Duração da bateria

Aqui encontra informações sobre as durações das baterias em função das baterias utilizadas.

## pt Regulações base

**Nota:** As durações máximas de bateria referem-se ao modo Eco com acessórios não elétricos.

A utilização de outros modos de aspiração e acessórios reduz a duração da baterias do seu aparelho.

Bateria	Máxima duração da bateria
3,0 Ah	60 min
4,0 Ah Power+	80 min
5,0 Ah	100 min

### Notas

- No visor, o estado de carga da bateria é indicado em percentagem e o tempo restante do aparelho daí resultante é indicado em minutos. Os valores efetivos podem divergir destes.
- Tal como todas as baterias de iões de lítio, as baterias da série Power for ALL 18 V desgastam-se com o tempo, razão pela qual a capacidade da bateria e a duração diminuem. Trata-se de um processo de envelhecimento natural que não resulta de qualquer defeito de material, de fabrico nem de qualidade.
- As seguintes medidas permitem-lhe retardar o desgaste natural:
  - Ative a função de proteção da bateria no seu aparelho.
  - Não guarde durante muito tempo a bateria totalmente carregada ou completamente descarregada.

### Utilizar o aparelho

**Nota:** Utilize o modo Turbo (funcionamento normal) para o melhor desempenho de limpeza em pavimentos rijos e a limpeza profunda de tapetes e alcatifas. Mude para o modo Auto ou para o modo Eco, se o bocal apenas se deixar mover com dificuldade em tapetes ou alcatifas.

→ Fig. 17 - 22

### Utilizar tubo de aspiração dobrável

→ Fig. 23 - 25

### Utilizar função autoportante

**Nota:** Nunca utilize a função autoportante do bocal para pavimentos com o aparelho colocado.

→ Fig. 26 - 27

### Aspire com minibocal elétrico<sup>1</sup>

→ Fig. 28 - 29

### Utilizar desbloqueio por pedal

→ Fig. 30 - 32

### Comprimir o volume de pó

→ Fig. 33 - 34

### Desmontar o aparelho

→ Fig. 35 - 37

## Regulações base

Pode ajustar as regulações base do seu aparelho às suas necessidades e aceder a funções adicionais.

### Altere a regulação

**Nota:** Se não estiver disponível o idioma do seu país como idioma do visor, selecione o idioma do visor disponível, p. ex. inglês.

**Requisito:** O aparelho está ligado.

1. Toque em ⓘ.
- ✓ A aspiração é parada.
- ✓ O visor apresenta o menu com as regulações base e funções adicionais.
2. Para navegar através do menu, prima < e >.
- Fig. 38
3. Para confirmar a seleção, prima ✓.
- Fig. 39
4. Alterar e confirmar a regulação ou aceder à função adicional.
5. Para voltar ao menu ou prosseguir a aspiração, prima Ⓢ.

<sup>1</sup> Conforme o equipamento do aparelho

## Limpeza e manutenção

Para que o seu aparelho se mantenha durante muito tempo operacional, deve proceder a uma limpeza e manutenção cuidadosa do mesmo.

### Limpar o aparelho

- ▶ Limpe o aparelho apenas com um pano macio e seco.  
→ Fig. **40**

### Esvaziar o recipiente do pó

→ Fig. **41** - **44**

### Limpar a unidade de filtro

- ▶ Nunca coloque os filtros em contacto com líquidos.

**Nota:** Recomenda-se a limpeza do filtro do recipiente do pó em caso de muita sujidade e quando a potência de sucção começar a diminuir.

**Dica:** Limpe as partículas de sujidade no filtro de cotão com um pano ligeiramente húmido.

→ Fig. **45** - **51**

### Limpar o sensor

**Nota:** Para um funcionamento perfeito da indicação MicroClean é necessário que a superfície do sensor esteja limpa. Limpe o sensor caso o anel LED da indicação MicroClean deixe de funcionar ou funcione incorretamente.

- ▶ Limpe bem o sensor com um pano macio, limpo e sem fios.  
→ Fig. **52**

### Limpe o bocal para pavimentos universal

**Requisito:** O aparelho está desligado.

→ Fig. **53** - **56**

**Nota:** O cilindro da escova dispõe de uma função de limpeza. Durante o funcionamento do cilindro da escova no tapete e após

mais de 30 segundos, o seu aparelho aspira automaticamente os fios e cabelos cortados.

### Limpe o minibocal elétrico<sup>1</sup>

**Requisito:** O aparelho está desligado.

→ Fig. **57** - **59**

### Limpe o bocal para pavimentos rijos<sup>1</sup>

**Requisito:** O aparelho está desligado.

→ Fig. **60** - **62**

### Eliminar falhas

**Dica:** Encontra mais informações e explicações sobre a eliminação de falhas online fazendo a leitura do código QR na página 2 e na nossa página web [www.bosch-home.com](http://www.bosch-home.com).

- ▶ As reparações no aparelho apenas podem ser realizadas por técnicos qualificados.
- ▶ Para a reparação do aparelho só podem ser utilizadas peças sobresselentes originais.

### O aparelho não funciona.

A bateria não está corretamente colocada.

- ▶ Coloque corretamente a bateria.

A bateria não está carregada.

- ▶ Carregue a bateria.

### Bocal não se deixa deslocar.

Bocal fica preso.

Potência de aspiração excessiva.

- ▶ Mude o modo de limpeza.

### Sem função de carregamento.

Foi utilizado carregador errado.

- ▶ Utilizar apenas o carregador fornecido.

<sup>1</sup> Conforme o equipamento do aparelho

**pt** Eliminar o aparelho usado

### Indicações no visor

Mensagem E2 - "Veja no manual de instruções" surge no visor

Foi ativada uma desativação de segurança.

1. Desligue o aparelho e retire a ficha da tomada.
2. Aguarde até que a bateria assuma a temperatura ambiente ou utilize uma bateria sobresselente.
3. Volte a colocar o aparelho em funcionamento.
4. Se este erro se repetir, contacte o → "Assistência Técnica", *Página 92*.

Mensagem E3 - "Deixar arrefecer o aparelho" surge no visor

A desconexão de segurança térmica foi ativada.

1. Desligue o aparelho e retire a ficha da tomada.
2. Verifique se a conduta de ar está obstruída do bocal ao aparelho.
3. Esvazie o recipiente do pó.
4. Limpe a unidade de filtro.
5. Desligue novamente o aparelho depois de ele ter arrefecido.

Mensagem "Canal de ar bloqueado" surge no visor

Foi ativada a desativação de segurança térmica no ventilador.

1. Desligue o aparelho e retire a ficha da tomada.
2. Verifique se a conduta de ar está obstruída do bocal ao aparelho.
3. Esvazie o recipiente do pó.
4. Desligue novamente o aparelho depois de ele ter arrefecido.

Mensagem E5 - "Veja no manual de instruções" surge no visor

Foi detetada uma falha no motor.

1. Desligue o aparelho e volte a ligá-lo.
2. Se este erro se repetir, contacte o → "Assistência Técnica", *Página 92*.

ⓘ e uma mensagem surgem no visor.

Foi detetada uma avaria e a aspiração é prosseguida.

1. Para solucionar a avaria aceda ao tutorial no menu.  
→ "Altere a regulação", *Página 90*
2. Siga as instruções no visor.

## Eliminar o aparelho usado

- ▶ Elimine o aparelho de forma ecológica. Para obter mais informações sobre os procedimentos atuais de eliminação, contacte o seu Agente Especializado ou os Serviços Municipais da sua zona.



Este aparelho está marcado em conformidade com a Directiva 2012/19/UE relativa aos resíduos de equipamentos eléctricos e electrónicos (waste electrical and electronic equipment - WEEE).

A directiva estabelece o quadro para a criação de um sistema de recolha e valorização dos equipamentos usados válido em todos os Estados Membros da União Europeia.

## Eliminar as baterias/pilhas

As baterias/pilhas devem ser encaminhadas para uma reciclagem ecológica. Não deite as baterias/pilhas no lixo doméstico.

- ▶ Elimine as baterias/pilhas de forma ecológica.

## Assistência Técnica

Podem obter informações detalhadas sobre o período e as condições de garantia no seu país junto da nossa Assistência Técnica, do comerciante ou na nossa página web.

Os dados de contacto da Assistência Técnica encontram-se no registo de pontos de Assistência Técnica em anexo ou na nossa página web.

## **Informações sobre software livre e open source**

Este produto inclui componentes de software que foram licenciados pelos titulares dos direitos como software livre ou open source.

Pode descarregar as informações sobre licenças na página de Internet do produto de marca. (Na página de Internet do produto procure pelo modelo do seu aparelho e por outros documentos.)



## Ασφάλεια

- Διαβάστε προσεκτικά αυτές τις οδηγίες.
- Φυλάξτε τις οδηγίες καθώς και τις πληροφορίες προϊόντος για μετέπειτα χρήση ή για τον επόμενο κάτοχο της συσκευής.
- Μη συνδέετε τη συσκευή σε περίπτωση ζημιάς κατά τη μεταφορά.

Χρησιμοποιείτε τη συσκευή μόνο:

- Με γνήσια εξάρτητα και προσαρτήματα. Σε περίπτωση ζημιών που οφείλονται σε χρήση ξένων προϊόντων, δεν έχετε κανένα δικαίωμα εγγύησης.
- Για τον καθαρισμό επιφανειών.
- στα ιδιωτικά νοικοκυριά και σε κλειστούς χώρους του οικιακού περιβάλλοντος σε θερμοκρασία δωματίου.
- μέχρι ένα ύψος από 2000 m πάνω από την επιφάνεια της θάλασσας.

Μη χρησιμοποιείτε τη συσκευή:

- Για την αναρρόφηση σε ανθρώπους ή ζώα.
- Για την αναρρόφηση βλαβερών στην υγεία, κοφτερών, καυτών ή πυρακτωμένων υλικών.
- Για την αναρρόφηση υγρών ουσιών.
- Για την αναρρόφηση εύφλεκτων ή εκρηκτικών υλικών και αερίων.
- Για την αναρρόφηση στάχτης, αιθάλης από τζάκια και κεντρικές θερμάνσεις.
- Για την αναρρόφηση σκόνης μελανιού από εκτυπωτές και φωτοατυγραφικά μηχανήματα.
- Για την αναρρόφηση οικοδομικών μπαζών.

Αποσυνδέετε τη συσκευή από την τροφοδοσία ρεύματος όταν:

- Καθαρίζετε τη συσκευή.

Αυτή η συσκευή μπορεί να χρησιμοποιείται από παιδιά από 8 ετών και άνω και από πρόσωπα με μειωμένες φυσικές, αισθητήριες ή νοητικές ικανότητες καθώς και έλλειψη εμπειρίας και/ή γνώσης, αν επιβλέπονται ή έχουν κατατοπιστεί σχετικά με την ασφαλή χρήση της συσκευής και έχουν κατανοήσει τους κινδύνους που απορρέουν από αυτή.

Τα παιδιά δεν επιτρέπεται να παίζουν με τη συσκευή.

Ο καθαρισμός και η συντήρηση από το χρήστη δεν επιτρέπεται να εκτελείται από παιδιά χωρίς επίβλεψη.

- ▶ Μόνο εκπαιδευμένο γι' αυτό, ειδικευμένο προσωπικό επιτρέπεται να πραγματοποιήσει επισκευές στη συσκευή.
- ▶ Μόνο γνήσια ανταλλακτικά επιτρέπεται να χρησιμοποιηθούν για την επισκευή της συσκευής.
- ▶ Μη λειτουργείτε ποτέ μια συσκευή που έχει υποστεί ζημιά.
- ▶ Μη λειτουργείτε ποτέ μια συσκευή με ραγισμένη ή σπασμένη επιφάνεια.
- ▶ Καλέστε την υπηρεσία εξυπηρέτησης πελατών. → Σελίδα 101
- ▶ Χρησιμοποιείτε τη συσκευή μόνο σε κλειστούς χώρους.
- ▶ Μην εκθέτετε τη συσκευή ποτέ σε μεγάλη ζέστη και υγρασία.
- ▶ Μη χρησιμοποιείτε συσκευές εκτόξευσης ατμού ή συσκευές καθαρισμού υψηλής πίεσης, για να καθαρίσετε τη συσκευή.
- ▶ Μη φέρνετε ποτέ το καλώδιο σύνδεσης σε επαφή με καυτά μέρη συσκευών ή πηγές θερμότητας.
- ▶ Μην αφήνετε ποτέ το καλώδιο σύνδεσης στο δίκτυο να έρθει σε επαφή με αιχμηρές μύτες ή κοφτερές ακμές.
- ▶ Μην τσακίζετε, μη συνθλίβετε ή μη μετατρέπετε ποτέ το καλώδιο σύνδεσης στο δίκτυο.
- ▶ Συνδέστε και χρησιμοποιήστε το καλώδιο φόρτισης<sup>1</sup> και τον ταχυφορτιστή<sup>1</sup> μόνο σύμφωνα με τα στοιχεία που αναφέρονται στην πινακίδα τύπου.
- ▶ Συνδέστε το καλώδιο φόρτισης<sup>1</sup> και τον ταχυφορτιστή<sup>1</sup> σε ένα δίκτυο ρεύματος με εναλλασσόμενο ρεύμα μόνο μέσω μιας γειωμένης πρίζας, εγκατεστημένης σύμφωνα με τους κανονισμούς.
- ▶ Μην τοποθετείτε κανένα εύφλεκτο υλικό ή υλικό που εμπεριέχει αλκοόλη στα φίλτρα.
- ▶ Κατά τον καθαρισμό της συσκευής μη χρησιμοποιείτε εύφλεκτα ή αλκοολούχα υλικά.
- ▶ Κρατάτε τα ενδύματα, τα μαλλιά, τα δάκτυλα και άλλα μέρη του σώματος μακριά από τα ανοίγματα στη συσκευή και τα κινούμενα εξαρτήματα.
- ▶ Μην κατευθύνετε τον σωλήνα ή τα πέλματα/στόμια αναρρόφησης ποτέ στα μάτια, στα μαλλιά, στα αυτιά ή στο στόμα.
- ▶ Αφαιρέστε την μπαταρία και αποσυνδέστε τη συσκευή από την παροχή ρεύματος, προτού συντηρήσετε ή καθαρίσετε τη συσκευή.

---

<sup>1</sup> Ανάλογα με τον εξοπλισμό της συσκευής

## el Αποφυγή υλικών ζημιών

- ▶ Αποθηκεύστε τη συσκευή μόνο πλαγιασμένη στο δάπεδο ή στον σταθμό βάσης<sup>1</sup>.
- ▶ Βεβαιωθείτε, ότι τα παιδιά δεν παίζουν με τη συσκευή, ακόμη και όταν βρίσκεται στον σταθμό βάσης<sup>1</sup>.
- ▶ Μη χρησιμοποιείτε ποτέ τη λειτουργία ελεύθερης τοποθέτησης του πέλματος αναρρόφησης δαπέδου με τοποθετημένη συσκευή.
- ▶ Οι φορείς ηλεκτρονικών στοιχείων εμφύτευσης πρέπει να τηρούν μια ελάχιστη απόσταση 10 cm από τη συσκευή.
- ▶ Κρατάτε τα υλικά συσκευασίας μακριά από τα παιδιά.
- ▶ Μην αφήνετε τα παιδιά να παίζουν με τα υλικά συσκευασίας.
- ▶ Προστατεύετε την μπαταρία από φωτιά, θερμότητα και συνεχή ηλιακή ακτινοβολία.
- ▶ Προστατεύετε την μπαταρία από νερό και εισχώρηση υγρασίας.
- ▶ Μην ανοίξετε ποτέ την μπαταρία.
- ▶ Κρατάτε την μη χρησιμοποιούμενη μπαταρία μακριά από μεταλλικά αντικείμενα, π.χ. συνδετήρες γραφείου, κέρματα, κλειδιά, καρφιά ή βίδες.
- ▶ Εάν από μια χαλασμένη μπαταρία εξέρχονται αναθυμιάσεις, παρέχετε καθαρό αέρα.
- ▶ Σε περίπτωση δυσφορίας επισκεφτείτε έναν γιατρό.
- ▶ Εάν από μια χαλασμένη μπαταρία διαρρεύσουν υγρά, σε περίπτωση επαφής με το δέρμα ξεπλύνετε αμέσως με νερό.
- ▶ Σε περίπτωση επαφής με τα μάτια ζητήστε πρόσθετη ιατρική βοήθεια.

## Αποφυγή υλικών ζημιών

- ▶ Ελέγξτε και καθαρίστε τα τυχόν εμποτισμένα αντικείμενα.
- ▶ Αντικαταστήστε τα χαλασμένα αντικείμενα.
- ▶ Ελέγχετε τακτικά τις επιφάνειες ολισθησης για φθορά.
- ▶ Αντικαταστήστε το φθαρμένο πέλημα.
- ▶ Μη χρησιμοποιείτε ποτέ το πέλημα χωρίς τοποθετημένο κύλινδρο βούρτσας.
- ▶ Μη λειτουργείτε τη συσκευή ποτέ χωρίς μονάδα φίλτρου.
- ▶ Μην ακουμπάτε ποτέ τη συσκευή στους τοίχους ή στις άκρες του τραπεζιού.

- ▶ Φυλάξτε το υλικό συσκευασίας για λόγους μεταφοράς.

## Υλικά παράδοσης

Μετά το ξεπακετάρισμα ελέγξτε όλα τα μέρη για ενδεχόμενες ζημιές μεταφοράς καθώς και για την πληρότητα της παράδοσης.

**Σημείωση:** Ανάλογα με τον εξοπλισμό παραδίδεται η συσκευή με περαιτέρω εξαρτήματα.

→ *Εικ.* **1**

<sup>1</sup> Ανάλογα με τον εξοπλισμό της συσκευής



<b>A</b>	Ηλεκτρική σκούπα χεριού χωρίς καλώδιο
<b>B</b>	Σταθμός βάσης <sup>1</sup>
<b>C</b>	Φορέας εξαρτημάτων <sup>1</sup> με ράγα <sup>1</sup> για σταθμό βάσης
<b>D</b>	Πέλμα αναρρόφησης δαπέδου γενικής χρήσης <sup>1</sup>
<b>E</b>	Πέλμα αναρρόφησης σκληρού δαπέδου <sup>1</sup>
<b>F</b>	Αρθρωτός σωλήνας αναρρόφησης
<b>G</b>	Ακροφύσιο αρμών και προσαρμογέας για περαιτέρω εξαρτήματα
<b>H</b>	Προέκταση για μακρύ, εύκαμπτο ακροφύσιο αρμών <sup>1</sup>
<b>I</b>	Προέκταση για πέλμα αναρρόφησης για πληκτρολόγιο και συρτάρι <sup>1</sup>
<b>J</b>	Προέκταση για μικρό βουρτσάκι για σκούπισμα επίπλων <sup>1</sup>
<b>K</b>	Περιστρεφόμενο βουρτσάκι για σκούπισμα επίπλων <sup>1</sup>
<b>L</b>	Μπαταρία <sup>1</sup>
<b>M</b>	Καλώδιο φόρτισης  αναγνωριστικό μοντέλου τροφοδοτικού <ul style="list-style-type: none"> <li>■ S018BUz2350065 για καλώδιο φόρτισης 650 mA</li> <li>■ S023BUz2350100 για καλώδιο φόρτισης 1 A</li> </ul>
<b>N</b>	Περιστρεφόμενο ακροφύσιο ταπεταρίας XXL <sup>1</sup>
<b>O</b>	Μίνι ηλεκτρικό στόμιο αναρρόφησης <sup>1</sup>
<b>P</b>	Ταχυφορτιστής <sup>1</sup>

<sup>1</sup> Ανάλογα με τον εξοπλισμό της συσκευής

## Επισκόπηση

Εδώ θα βρείτε μια επισκόπηση για τα εξαρτήματα της συσκευής σας.

→ **Εικ. 2**

<b>1</b>	Πέλμα αναρρόφησης δαπέδου γενικής χρήσης με λειτουργία ελεύθερης τοποθέτησης
<b>2</b>	Πλήκτρο απασφάλισης του πέλματος αναρρόφησης δαπέδου
<b>3</b>	Αρθρωτός σωλήνας αναρρόφησης
<b>4</b>	Πλήκτρο απασφάλισης του σωλήνα αναρρόφησης
<b>5</b>	Οθόνη ενδείξεων με πεδίο χειρισμού
<b>6</b>	Πλήκτρα χειρισμού
<b>7</b>	Μπαταρία
<b>8</b>	Ένδειξη MicroClean και ένδειξη κατάσταση
<b>9</b>	Δοχείο συλλογής της σκόνης
<b>10</b>	RotationClean
<b>11</b>	Ριπιδωτό φίλτρο
<b>12</b>	Φίλτρο χνουδιών
<b>13</b>	Συρόμενο πλήκτρο
<b>14</b>	Απασφάλιση του δοχείου συλλογής της σκόνης
<b>15</b>	Πλήκτρο απασφάλισης για το καπάκι του δοχείου συλλογής της σκόνης
<b>16</b>	Καπάκι του δοχείου συλλογής της σκόνης
<b>17</b>	Απασφάλιση ποδιού

## Συναρμολόγηση του σταθμού βάσης

- ▶ Ελέγξτε, εάν στην περιοχή συναρμολόγησης μπορεί να προκληθεί ζημιά στους εντοιχισμένους αγωγούς.
- ▶ Μη συναρμολογήσετε τον σταθμό βάσης οριζόντια ή κάθετα πάνω, κάτω ή δίπλα από μια πρίζα.

→ **Εικ. 3 - 10**

## Χειρισμός

### Τοποθέτηση της συσκευής

→ **Εικ. 11 - 12**

## Φόρτιση της συσκευής

- ▶ Χρησιμοποιείτε την μπαταρία μόνο σε συνδυασμό με τη συσκευή Bosch.
- ▶ Φορτίζετε την μπαταρία μόνο με τον γνήσιο ταχυφορτιστή.
- ▶ Χρησιμοποιείτε μόνο μπαταρίες της σειράς Power for ALL 18 V.
- ▶ Βεβαιωθείτε, ότι τα παιδιά δεν παίζουν με τη συσκευή, ακόμη και όταν βρίσκεται στον σταθμό βάσης<sup>1</sup>.

**Σημείωση:** Για τη γρηγορότερη φόρτιση χρησιμοποιήστε τον ταχυφορτιστή.

→ Εικ. **13** - **16**

## Χρόνοι λειτουργίας της μπαταρίας

Εδώ θα βρείτε πληροφορίες για τους χρόνους λειτουργίας της μπαταρίας ανάλογα με τη χρησιμοποιούμενη μπαταρία.

**Σημείωση:** Η μέγιστοι χρόνοι λειτουργίας της μπαταρίας αναφέρεται στη λειτουργία eco με μη ηλεκτρικά εξαρτήματα. Η χρήση άλλων λειτουργιών αναρρόφησης και εξαρτημάτων μειώνει τον χρόνο λειτουργίας της μπαταρίας της συσκευής σας.

Μπαταρία	Μέγιστος χρόνος λειτουργίας της μπαταρίας
3,0 Ah	60 λεπτά
4,0 Ah Power+	80 λεπτά
5,0 Ah	100 λεπτά

## Υποδείξεις

- Στην οθόνη ενδείξεων εμφανίζεται η κατάσταση φόρτισης της μπαταρίας σε ποσοστά και ο υπολειπόμενος χρόνος λειτουργίας της συσκευής που προκύπτει σε λεπτά. Οι πραγματικές τιμές μπορεί να διαφέρουν.

- Όπως κάθε μπαταρία ιόντων λιθίου φθίνουν οι μπαταρίες της σειράς Power for ALL 18 V με την πάροδο του χρόνου, με αποτέλεσμα τη μείωση της χωρητικότητας της μπαταρίας και του χρόνου λειτουργίας. Αυτό είναι μια φυσική διαδικασία γήρανσης και όχι η συνέπεια ενός σφάλματος υλικού, κατασκευαστικού σφάλματος ή κάποιου ελαττώματος.
- Με τα ακόλουθα μέτρα μπορείτε να καθυστερήσετε τη φυσική φθορά:
  - Ενεργοποιήστε τη λειτουργία προστασίας της μπαταρίας στη συσκευή σας.
  - Μην αποθηκεύετε την μπαταρία για μεγαλύτερο χρονικό διάστημα εντελώς φορτισμένη ή πλήρως αποφορτισμένη.

## Χειρισμός της συσκευής

**Σημείωση:** Χρησιμοποιήστε τη λειτουργία Turbo (κανονική λειτουργία) για το καλύτερο αποτέλεσμα καθαρισμού σε σκληρά δάπεδα και τον βαθύ καθαρισμό χαλιών και μοκετών. Περάστε στη λειτουργία Auto ή Eco, όταν το πέλμα μετακινείται δύσκολα σε χαλιά ή μοκέτες.

→ Εικ. **17** - **22**

## Χρήση του αρθρωτού σωλήνα αναρρόφησης

→ Εικ. **23** - **25**

## Χρήση της λειτουργίας ελεύθερης τοποθέτησης

**Σημείωση:** Μη χρησιμοποιείτε ποτέ τη λειτουργία ελεύθερης τοποθέτησης του πέλματος αναρρόφησης δαπέδου με τοποθετημένη συσκευή.

→ Εικ. **26** - **27**

## Αναρρόφηση με μίνι ηλεκτρικό πέλμα<sup>1</sup>

→ Εικ. **28** - **29**

## Χρήση της απασφάλισης ποδιού

→ Εικ. **30** - **32**

<sup>1</sup> Ανάλογα με τον εξοπλισμό της συσκευής

**Συμπύεση του όγκου της σκόνης**→ *Εικ.* **33** - **34****Αποσυναρμολόγηση της συσκευής**→ *Εικ.* **35** - **37****Βασικές ρυθμίσεις**

Μπορείτε να προσαρμόσετε τις βασικές ρυθμίσεις της συσκευής σας στις προσωπικές σας ανάγκες και να καλέσετε πρόσθετες λειτουργίες.

**Αλλαγή της ρύθμισης**

**Σημείωση:** Εάν η γλώσσα της χώρας σας δεν υπάρχει ως γλώσσα της οθόνης ενδείξεων, επιλέξτε μια υπάρχουσα γλώσσα της οθόνης ενδείξεων, π.χ. Αγγλικά.

**Προϋπόθεση:** Η συσκευή είναι ενεργοποιημένη.

1. Πατήστε ελαφρά το ⓘ.
- ✓ Η αναρρόφηση σταματά.
- ✓ Η οθόνη ενδείξεων εμφανίζει το μενού με βασικές ρυθμίσεις και πρόσθετες λειτουργίες.
2. Για πλοήγηση μέσα στο μενού, πατήστε < και >.
- *Εικ.* **38**
3. Για να επιβεβαιώσετε την επιλογή, πατήστε ελαφρά το ✓.
- *Εικ.* **39**
4. Αλλάξτε και επιβεβαιώστε τη ρύθμιση ή καλέστε την πρόσθετη λειτουργία.
5. Για να επιστρέψετε στο μενού ή να συνεχίσετε την αναρρόφηση, πατήστε ελαφρά το Ⓢ.

**Καθαρισμός και φροντίδα**

Για να παραμένει η συσκευή σας για μεγάλο χρονικό διάστημα λειτουργική, καθαρίζετε και φροντίζετε την προσεκτικά.

**Καθαρισμός της συσκευής**

- ▶ Καθαρίστε τη συσκευή μόνο με ένα μαλακό, στεγνό πανί.
- *Εικ.* **40**

**Αδειασμα του δοχείου σκόνης**→ *Εικ.* **41** - **44****Καθαρισμός της μονάδας φίλτρου**

- ▶ Μη φέρετε τα φίλτρα ποτέ σε επαφή με υγρά.

**Σημείωση:** Συνιστάται να καθαρίζετε το φίλτρο του δοχείου συλλογής της σκόνης σε περίπτωση μεγάλης ρύπανσης και μείωσης της ισχύος αναρρόφησης.

**Συμβουλή:** Σκουπίστε τα τυχόν σωματίδια ρύπανσης στο φίλτρο χνουδιών με ένα ελαφρώς υγρό πανί.

→ *Εικ.* **45** - **51****Καθαρισμός αισθητήρα**

**Σημείωση:** Για μια άψογη λειτουργία της ένδειξης MicroClean, η επιφάνεια του αισθητήρα πρέπει να είναι καθαρή. Καθαρίστε τον αισθητήρα, εάν ο δακτύλιος LED της ένδειξης MicroClean δε λειτουργεί πλέον ή λειτουργεί λανθασμένα.

- ▶ Σκουπίστε καλά τον αισθητήρα με ένα μαλακό, καθαρό πανί χωρίς χνούδια.

→ *Εικ.* **52****Καθαρισμός του πέλματος αναρρόφησης δαπέδου γενικής χρήσης**

**Προϋπόθεση:** Η συσκευή είναι απενεργοποιημένη.

→ *Εικ.* **53** - **56**

**Σημείωση:** Ο κύλινδρος βούρτσας διαθέτει μια λειτουργία καθαρισμού. Η συσκευή σας αναρροφά κατά τη λειτουργία του κυλίνδρου βούρτσας σε μοκέτα τις κομμένες κλωστές και μαλλιά μετά από 30 δευτερόλεπτα αυτόματα.

**Καθαρισμός του μίνι ηλεκτρικού πέλματος<sup>1</sup>**

**Προϋπόθεση:** Η συσκευή είναι απενεργοποιημένη.

→ *Εικ.* **57** - **59**

<sup>1</sup> Ανάλογα με τον εξοπλισμό της συσκευής

## Καθαρισμός του πέλματος σκληρού δαπέδου<sup>1</sup>

**Προϋπόθεση:** Η συσκευή είναι απενεργοποιημένη.

→ Εικ. 60 - 62

## Αποκατάσταση βλαβών

**Συμβουλή:** Περισσότερες πληροφορίες και εξηγήσεις για την άρση βλαβών μπορείτε να βρείτε online, σαρώνοντας τον κωδικό QR στη σελίδα 2 και στην ιστοσελίδα μας [www.bosch-home.com](http://www.bosch-home.com).

- ▶ Μόνο εκπαιδευμένο γι' αυτό, ειδικευμένο προσωπικό επιτρέπεται να πραγματοποιήσει επισκευές στη συσκευή.
- ▶ Μόνο γνήσια ανταλλακτικά επιτρέπεται να χρησιμοποιηθούν για την επισκευή της συσκευής.

### Η συσκευή δε λειτουργεί.

Η μπαταρία δεν είναι σωστά τοποθετημένη.

- ▶ Τοποθετήστε σωστά την μπαταρία.

Η μπαταρία δεν είναι φορτισμένη.

- ▶ Φορτίστε την μπαταρία.

### Το πέλμα δεν μπορεί να μετακινηθεί.

Το πέλμα "κολλάει".

Δύναμη αναρρόφησης πολύ μεγάλη.

- ▶ Αλλάξτε τη λειτουργία καθαρισμού.

### Καμία λειτουργία φόρτισης.

Χρησιμοποιήθηκε λάθος συσκευή φόρτισης.

- ▶ Χρησιμοποιείτε μόνο τη συνημμένη συσκευή φόρτισης.

### Υποδείξεις στην οθόνη ενδείξεων

Στην οθόνη ενδείξεων εμφανίζεται το μήνυμα E2 - "Δείτε τις οδηγίες χρήσης"

Μια λειτουργία απενεργοποίησης για λόγους ασφαλείας ενεργοποιήθηκε.

1. Απενεργοποιήστε τη συσκευή και αποσυνδέστε τη συσκευή από την παροχή ρεύματος.

2. Περιμένετε, μέχρι να αποκτήσει η μπαταρία τη θερμοκρασία περιβάλλοντος ή χρησιμοποιήστε μια ανταλλακτική μπαταρία.

3. Θέστε τη συσκευή ξανά σε λειτουργία.

4. Εάν επαναλαμβάνεται αυτό το σφάλμα, καλέστε την  
→ "Υπηρεσία εξυπηρέτησης πελατών",  
Σελίδα 101.

Στην οθόνη ενδείξεων εμφανίζεται το μήνυμα E3 - "Αφήστε τη συσκευή να κρυώσει"

Ενεργοποιήθηκε η θερμική απενεργοποίηση για λόγους ασφαλείας.

1. Απενεργοποιήστε τη συσκευή και αποσυνδέστε τη συσκευή από την παροχή ρεύματος.
2. Ελέγξτε, εάν το κανάλι του αέρα, από το πέλμα μέχρι τη συσκευή, είναι φραγμένο.
3. Αδειάστε το δοχείο συλλογής της σκόνης.
4. Καθαρίστε τη μονάδα φίλτρου.
5. Αφού πρώτα κρυώσει η συσκευή, ενεργοποιήστε ξανά τη συσκευή.

Στην οθόνη ενδείξεων εμφανίζεται το μήνυμα "Κανάλι αέρα μπλοκαρισμένο"

Η θερμική απενεργοποίηση για λόγους ασφαλείας στον ανεμιστήρα ενεργοποιήθηκε.

1. Απενεργοποιήστε τη συσκευή και αποσυνδέστε τη συσκευή από την παροχή ρεύματος.
2. Ελέγξτε, εάν το κανάλι του αέρα, από το πέλμα μέχρι τη συσκευή, είναι φραγμένο.
3. Αδειάστε το δοχείο συλλογής της σκόνης.
4. Αφού πρώτα κρυώσει η συσκευή, ενεργοποιήστε ξανά τη συσκευή.

<sup>1</sup> Ανάλογα με τον εξοπλισμό της συσκευής  
100

Στην οθόνη ενδείξεων εμφανίζεται το μήνυμα E5 - "Δείτε τις οδηγίες χρήσης". Αναγνωρίστηκε ένα σφάλμα κινητήρα.

1. Απενεργοποιήστε και ενεργοποιήστε ξανά τη συσκευή.
2. Εάν επαναλαμβάνεται αυτό το σφάλμα, καλέστε την  
→ "Υπηρεσία εξυπηρέτησης πελατών", Σελίδα 101.

Στην οθόνη ενδείξεων εμφανίζεται  και ένα μήνυμα.

Αναγνωρίστηκε μια βλάβη και η αναρρόφηση συνεχίζεται.

1. Για την άρση της βλάβης καλέστε στο μενού το Tutorial.  
→ "Αλλαγή της ρύθμισης", Σελίδα 99
2. Ακολουθήστε τις οδηγίες στην οθόνη ενδείξεων.

## Απόσυρση παλιάς συσκευής

- ▶ Αποσύρετε τη συσκευή σύμφωνα με τους κανόνες προστασίας του περιβάλλοντος. Πληροφορίες σχετικά με τους επίκαιρους τρόπους απόσυρσης θα βρείτε στο ειδικό κατάστημα ή στην αρμόδια τοπική Δημοτική Αρχή σας.



Αυτή η συσκευή χαρακτηρίζεται σύμφωνα με την ευρωπαϊκή οδηγία 2012/19/ΕΕ περί ηλεκτρικών και ηλεκτρονικών συσκευών (waste electrical and electronic equipment - WEEE). Η οδηγία προκαθορίζει τα πλαίσια για μια απόσυρση και αξιοποίηση των παλιών συσκευών με ισχύ σ' όλη την ΕΕ.

## Απόσυρση των επαναφορτιζόμενων μπαταριών/μπαταριών

Οι επαναφορτιζόμενες μπαταρίες/μπαταρίες πρέπει να παραδοθούν σε μια φιλική για το περιβάλλον ανακύκλωση. Μην πετάτε τις επαναφορτιζόμενες μπαταρίες/μπαταρίες στα οικιακά απορρίμματα.

- ▶ Αποσύρετε τις επαναφορτιζόμενες μπαταρίες/μπαταρίες σύμφωνα με τους κανόνες προστασίας του περιβάλλοντος.

## Υπηρεσία εξυπηρέτησης πελατών

Λεπτομερείς πληροφορίες για τον χρόνο εγγύησης και τους όρους εγγύησης στη χώρα σας θα λάβετε από την υπηρεσία εξυπηρέτησης πελατών της εταιρείας μας, τον έμπορό σας ή την ιστοσελίδα μας.

Τα στοιχεία επικοινωνίας της υπηρεσίας εξυπηρέτησης πελατών θα τα βρείτε στον συνημμένο κατάλογο της υπηρεσίας εξυπηρέτησης πελατών ή στην ιστοσελίδα μας.

## Πληροφορίες για ελεύθερο λογισμικό και λογισμικό ανοιχτού κώδικα

Αυτό το προϊόν περιέχει στοιχεία λογισμικού που έχουν λάβει άδεια χρήσης από τους κατόχους των πνευματικών δικαιωμάτων ως ελεύθερο λογισμικό ή λογισμικό ανοιχτού κώδικα.

Μπορείτε να κατεβάσετε τις πληροφορίες άδειας χρήσης από την ιστοσελίδα του εμπορικού σήματος. (Αναζητήστε την ιστοσελίδα του προϊόντος για το μοντέλο της συσκευής σας και άλλα έγγραφα.)



## Güvenlik

- Bu kılavuzu dikkatlice okuyunuz.
- Kılavuzu ve ürün bilgilerini, ileride kullanmak için veya cihazın muhtemel bir sonraki sahibi için saklayın.
- Nakliye hasarı varsa cihaz bağlantılarını kurmayınız.

Cihazı sadece şu amaçla kullanınız:

- orijinal parçaları ve aksesuarları ile birlikte kullanın. Yabancı ürünlerin kullanılması halinde oluşacak hasarlar için garanti talebinde bulunulamaz.
- yüzeylerin temizlenmesi için kullanın.
- özel konutlarda ve özel konutların kapalı mekanlarında oda sıcaklığında.
- deniz seviyesinden en fazla 2000 m yüksekliğe kadar kullanın.

Cihazı aşağıdaki amaçlar için kullanmayın:

- insanların veya hayvanların temizlenmesi için.
- sağlığa zararlı, keskin kenarlı, sıcak veya kızgın maddelerin çekilmesi için.
- nemli veya ıslak maddelerin çekilmesi için.
- yanıcı veya patlayıcı maddelerin ve gazların çekilmesi için.
- sobalardan veya merkezi ısıtma sistemlerinden çıkan kül ve kurumun çekilmesi için.
- yazıcılardan veya fotokopi makinelerinden çıkan toner tozunun çekilmesi için.
- inşaat atıklarının çekilmesi için.

Aşağıdaki durumlarda cihazın elektrik bağlantısını ayırın:

- cihazı temizlerken.

Bu cihaz, 8 yaşında ve daha büyük çocuklar tarafından, fiziksel, algısal veya zihinsel yetenekleri düşük kişiler veya yeterli tecrübesi ve / veya bilgisi olmayan kişiler tarafından ancak denetim altında veya cihazın güvenli kullanımı ve buna bağlı tehlikeleri anlamış olmaları şartıyla kullanılabilir.

Çocukların cihaz ile oynamasına izin vermeyiniz.

Temizlik ve kullanıcının yapacağı bakım çalışmaları gözetim olmadan çocuklar tarafından yapılmamalıdır.

- ▶ Sadece bunun eğitimini almış uzman personel cihazda onarımlar yapabilir.

- ▶ Cihazın onarımı sırasında sadece orijinal yedek parçalar kullanılmalıdır.
- ▶ Hasarlı cihazlar kesinlikle kullanılmamalıdır.
- ▶ Yüzeyi çatlamış olan veya kırık olan bir cihazı kesinlikle kullanmayın.
- ▶ Müşteri hizmetlerini arayınız. → *Sayfa 108*
- ▶ Cihazı yalnızca kapalı alanlarda kullanın.
- ▶ Cihazı kesinlikle aşırı sıcaklığa ve ıslaklığa maruz bırakmayın.
- ▶ Cihazı temizlemek için buharlı temizleyiciler veya yüksek basınçlı temizleyiciler kullanmayın.
- ▶ Şebeke bağlantı kablosunun cihazın sıcak parçaları veya ısı kaynakları ile temas etmesine asla izin vermeyiniz.
- ▶ Şebeke bağlantı kablosunun keskin uçlar veya kenarlar ile temas etmesine asla izin vermeyiniz.
- ▶ Şebeke bağlantı kablosunu asla bükmeyiniz, ezmeyiniz veya değiştirmeyiniz.
- ▶ Şarj kablosu<sup>1</sup> ve hızlı şarj cihazı<sup>1</sup> sadece tip tip plakasındaki bilgilere göre bağlanmalı ve işletilmelidir.
- ▶ Şarj kablosu<sup>1</sup> ve hızlı şarj cihazı<sup>1</sup> sadece kurallara uygun şekilde monte edilmiş olan topraklamalı bir priz üzerinden alternatif akımlı bir elektrik şebekesine bağlanmalıdır.
- ▶ Yanıcı ve alkol içeren maddeler filtre üzerine uygulanmamalıdır.
- ▶ Cihazın temizlenmesi için yanıcı ve alkol içeren maddeler kullanılmamalıdır.
- ▶ Kıyafet, saç, parmak ve diğer uzuvlar cihazın açık yerlerinden ve hareketli parçalardan uzak tutulmalıdır.
- ▶ Boru veya başlıklar kesinlikle gözlere, saçlara, kulaklara veya dudaklara doğrultulmamalıdır.
- ▶ Cihaza bakım yapmadan veya temizlemeden önce aküyü çıkarınız ve cihazın güç kaynağıyla bağlantısını kesiniz.
- ▶ Cihazı yalnızca yatay olarak zeminde veya ana istasyonda<sup>1</sup> depolayınız.
- ▶ Cihaz ana istasyonda<sup>1</sup> asılıyken de çocukların cihazla oynamadığından emin olunmalıdır.
- ▶ Cihaz çalışırken zemin başlığının dik durma fonksiyonunu kesinlikle kullanmayınız.

---

<sup>1</sup> Cihazın donanımına göre değişir

## tr Maddi hasarların önlenmesi

- ▶ Elektronik implant bulunan kişiler cihazla en az 10 cm mesafeyi korumalıdır.
- ▶ Ambalaj malzemesini çocuklardan uzak tutun.
- ▶ Çocukların ambalaj malzemeleri ile oynamasına izin vermeyin.
- ▶ Akü yangına, ısıya veya sürekli güneş ışınlarına karşı korunmalıdır.
- ▶ Akü suya ve nüfuz eden neme karşı korunmalıdır.
- ▶ Akü kesinlikle açılmamalıdır.
- ▶ Kullanılmayan akü örn. ataç, madeni para, anahtar, çivi veya vida gibi metal cisimlerden uzak tutulmalıdır.
- ▶ Hasarlı aküden buhar sızıyorsa temiz hava sağlayınız.
- ▶ Bir rahatsızlığın ortaya çıkması halinde bir doktora danışılmalıdır.
- ▶ Hasarlı aküden sıvı sızıyorsa, ciltle teması halinde hemen suyla yıkayınız.
- ▶ Gözle teması halinde ek olarak tıbbi yardım alınız.

## Maddi hasarların önlenmesi

- ▶ Bağlı cisimler kontrol edilmeli ve temizlenmelidir.
- ▶ Hasarlı cisimler değiştirilmelidir.
- ▶ İlgili yüzeyler yıpranmaya karşı düzenli olarak kontrol edilmelidir.
- ▶ Yıpranmış başlıklar değiştirilmelidir.
- ▶ Başlık, rulo fırça takılmadan kesinlikle kullanılmamalıdır.
- ▶ Cihaz kesinlikle filtre ünitesi olmadan çalıştırılmamalıdır.
- ▶ Cihazı asla duvarlara veya masa kenarlarına yaslamayınız.
- ▶ Ambalaj malzemesini taşıma için muhafaza ediniz.

## Teslimat kapsamı

Ambalajından çıkardıktan sonra tüm parçalarda nakliyeden kaynaklanan hasarlar olup olmadığını ve parçaların eksiksiz olup olmadığını kontrol edin.

**Not:** Donanıma bağlı olarak cihazla birlikte başka aksesuarlar da teslim edilir.

→ Şek. 1

**A** Dik şarjlı elektrik süpürgesi

<sup>1</sup> Cihazın donanımına göre değişir

<b>B</b>	Ana istasyon <sup>1</sup>
<b>C</b>	Aksesuar tutucusu <sup>1</sup> , ana istasyon için ray <sup>1</sup> ile
<b>D</b>	Üniversal zemin başlığı <sup>1</sup>
<b>E</b>	Sert zemin başlığı <sup>1</sup>
<b>F</b>	Bükülebilir emme borusu
<b>G</b>	Ek aksesuarlar için aralık başlığı ve adaptör
<b>H</b>	Uzun, esnek aralık başlığı için uzatma <sup>1</sup>
<b>I</b>	Klavye ve çekmece başlığı için uzatma <sup>1</sup>
<b>J</b>	Dar mobilya fırçası <sup>1</sup> için genişletme
<b>K</b>	Döndürülebilir mobilya fırçası <sup>1</sup>
<b>L</b>	Akü <sup>1</sup>
<b>M</b>	Şarj kablosu  Güç kaynağı model tanımı <ul style="list-style-type: none"><li>▪ 650 mA şarj kablosu için S018BUz2350065</li><li>▪ 1 A şarj kablosu için S023BUz2350100</li></ul>

<sup>1</sup> Cihazın donanımına göre değişir



<b>N</b>	Dönebilir XXL döşeme başlığı <sup>1</sup>
<b>O</b>	Mini elektrikli başlık <sup>1</sup>
<b>P</b>	Hızlı şarj cihazı <sup>1</sup>

<sup>1</sup> Cihazın donanımına göre değişir

## Genel bakış

Bu bölümde, cihazınızın parçalarını tanıtan bir genel görünüm verilmektedir.

→ Şek. **2**

<b>1</b>	Dik durma fonksiyonuna sahip üniversal zemin başlığı
<b>2</b>	Zemin başlığı kilit açma tuşu
<b>3</b>	Bükülebilir emme borusu
<b>4</b>	Emme borusu kilit açma düğmesi
<b>5</b>	Kontrol panelli ekran
<b>6</b>	Kontrol düğmeleri
<b>7</b>	Akü
<b>8</b>	MicroClean- ve durum göstergesi
<b>9</b>	Toz haznesi
<b>10</b>	RotationClean
<b>11</b>	Tabakalı filtre
<b>12</b>	Tiftik filtresi
<b>13</b>	Sürgülü düğme
<b>14</b>	Toz haznesi kilit açma
<b>15</b>	Toz haznesi kapağı için kilit açma düğmesi
<b>16</b>	Toz haznesi kapağı
<b>17</b>	Ayak kilidi açma

## Ana istasyonun monte edilmesi

- ▶ Montaj alanı ev hatlarına hasar verme ihtimaline karşı kontrol edilmelidir.
- ▶ Ana istasyon bir priz in üstüne, altına veya yanına yatay veya dikey olarak monte edilmemelidir.

→ Şek. **3 - 10**

## Kullanım

### Cihazın monte edilmesi

→ Şek. **11 - 12**

### Cihazın şarj edilmesi

- ▶ Akü sadece Bosch cihaz ile kullanılmalıdır.
- ▶ Akü sadece orijinal hızlı şarj cihazı ile şarj edilmelidir.
- ▶ Sadece Power for ALL 18 V serisi aküler kullanılmalıdır.
- ▶ Cihaz ana istasyonda<sup>1</sup> asılyken de çocukların cihazla oynamadığından emin olunmalıdır.

**Not:** En hızlı şarj için hızlı şarj cihazını kullanınız.

→ Şek. **13 - 16**

### Akü kullanım süreleri

Burada, kullanılan aküye bağlı olarak çalışma süreleri hakkında bilgi bulabilirsiniz.

**Not:** Maksimum akü çalışma süreleri, elektrikli olmayan aksesuarlarla Eco modunu ifade eder.

Diğer emme modlarının ve aksesuarların kullanılması cihazınızın akü çalışma süresini kısaltır.

Akü	Maksimum akü çalışma süresi
3,0 Ah	60 dak
4,0 Ah Power+	80 dak
5,0 Ah	100 dak

### Notlar

- Ekranda akü şarj seviyesi yüzde cinsinden ve cihazın kalan çalışma süresi dakika cinsinden gösterilir. Gerçek değerler bundan farklı olabilir.
- Power for ALL 18 V serisindeki her Lityum İyon akünün zamanla yıpranması gibi, akü kapasitesi ve çalışma süresi de zamanla azalma gösterir. Bu doğal bir yıpranma sürecidir; malzeme hatası, üretici hatası veya kalite eksikliği ile bir ilgisi yoktur.

<sup>1</sup> Cihazın donanımına göre değişir

## tr Temel ayarlar

- Aşağıdaki önlemlerle doğal yıpranma sürecini geciktirebilirsiniz:
  - Cihazınızdaki batarya koruma işlevini etkinleştiriniz.
  - Aküyü uzun süre tamamen dolu veya tamamen boş olarak muhafaza etmeyiniz.

### Cihazın kullanılması

**Not:** Sert zeminlerde en iyi temizlik performansı ve halı ve kilimlerde derinlemesine temizlik için Turbo modunu (normal çalışma) kullanınız. Başlığı halı veya kilimlerde itmek çok zorsa, Otomatik moda veya Eco moduna geçiniz.

→ Şek. 17 - 22

### Bükülebilir emme borusunun kullanılması

→ Şek. 23 - 25

### Dik durma fonksiyonunun kullanılması

**Not:** Cihaz çalışırken zemin başlığının dik durma fonksiyonunu kesinlikle kullanmayınız.

→ Şek. 26 - 27

### Mini elektrikli başlık ile emme<sup>1</sup>

→ Şek. 28 - 29

### Ayak kilidi açma fonksiyonunun kullanılması

→ Şek. 30 - 32

### Toz hacminin sıkıştırılması

→ Şek. 33 - 34

### Cihazın demonte edilmesi

→ Şek. 35 - 37

## Temel ayarlar

Cihazınızın temel ayarlarını ihtiyaçlarınıza göre ayarlayabilir ve ek işlevleri kullanabilirsiniz.

## Ayarın değiştirilmesi

**Not:** Ekran dilleri arasında sizin ulusal diliniz mevcut değilse, mevcut bir ekran dilini seçiniz, örn. İngilizce.

**Gereklilik:** Cihaz açık.

1. ⓘ alanına dokununuz.
  - ✓ Emme işlemi durdurulur.
  - ✓ Ekranda temel ayarların ve ek fonksiyonların bulunduğu menü gösterilir.
2. Menüde gezinmek için < ve > düğmelerine basınız.  
→ Şek. 38
3. Seçimi onaylamak için ✓ düğmesine basınız.  
→ Şek. 39
4. Ayarı değiştiriniz ve onaylayınız veya ek fonksiyonu çağırınız.
5. Menüde geri gitmek veya süpürmeye devam etmek için ⏪ seçeneğini tuşlayınız.

## Temizlik ve bakım

Cihazınızın uzun süre işler durumda kalmasını sağlamak için, itinayla temizliğini ve bakımını yapınız.

### Cihazın temizlenmesi

- ▶ Cihazı sadece yumuşak, kuru bir bezle temizleyiniz.  
→ Şek. 40

### Toz haznesinin boşaltılması

→ Şek. 41 - 44

### Filtre ünitesinin temizlenmesi

- ▶ Filtre kesinlikle sıvıyla temas etmemelidir.

**Not:** Çok kirlendiğinde ve emiş gücü azaldığında, toz haznesi filtresinin temizlenmesi önerilir.

**İpucu:** Tüy filtresi üzerindeki kir parçacıklarını hafif nemli bir bezle siliniz.

→ Şek. 45 - 51

<sup>1</sup> Cihazın donanımına göre değişir

## Sensörün temizlenmesi

**Not:** İlgili MicroClean göstergesinin sorunsuz çalışması için sensör yüzeyi temiz olmalıdır. MicroClean göstergesinin LED halkası artık çalışmıyorsa veya hatalı çalışıyorsa, sensörü temizleyiniz.

- ▶ Sensörü yumuşak, temiz ve tüy bırakmayan bir bezle iyice siliniz.  
→ Şek. **52**

## Üniversal zemin başlığının temizlenmesi

**Gereklilik:** Cihaz kapatılmıştır.

→ Şek. **53** - **56**

**Not:** Rulo fırça bir temizleme fonksiyonuna sahiptir. Cihazınız rulo fırçayı halı üzerinde 30 saniyeden fazla çalıştırdıktan sonra kesilmiş iplikleri ve kılları otomatik olarak emer.

## Mini elektrikli başlığın temizlenmesi<sup>1</sup>

**Gereklilik:** Cihaz kapatılmıştır.

→ Şek. **57** - **59**

## Sert zemin başlığının temizlenmesi<sup>1</sup>

**Gereklilik:** Cihaz kapatılmıştır.

→ Şek. **60** - **62**

## Arızaları giderme

**İpucu:** Arızaların giderilmesine yönelik ayrıntılı bilgileri ve açıklamaları, çevrimiçi QR kodunu tarayarak Sayfa 2'de ve [www.bosch-home.com](http://www.bosch-home.com) Web sitemizde bulabilirsiniz.

- ▶ Sadece bunun eğitimini almış uzman personel cihazda onarımlar yapabilir.
- ▶ Cihazın onarımı sırasında sadece orijinal yedek parçalar kullanılmalıdır.

### Cihaz çalışmıyor.

Akü doğru şekilde takılmamıştır.

- ▶ Aküyü doğru şekilde takınız.

Akü şarj edilmemiştir.

- ▶ Aküyü şarj ediniz.

### Başlık itilemiyor.

Başlık sıkışıyor.

Emme kuvveti çok yüksek.

- ▶ Temizleme modunu değiştiriniz.

### Şarj fonksiyonu yok.

Yanlış şarj cihazı kullanıldı.

- ▶ Yalnızca birlikte teslim edilen şarj cihazı kullanılmalıdır.

### Ekrandaki bilgiler

Ekranda E2 - "Lütfen kullanım kılavuzuna bakınız" mesajı görüntüleniyor

Bir güvenlik kapatması etkinleştirildi.

1. Cihazı kapatınız ve cihazı elektrik beslemesinden ayırınız.
2. Akü oda sıcaklığına ulaşana kadar bekleyiniz veya yedek aküyü kullanınız.
3. Cihazı tekrar çalıştırınız.
4. Bu hata tekrar meydana gelirse  
→ "Müşteri hizmetleri", Sayfa 108 birimini arayınız.

Ekranda E3 - "Cihazın soğumasını bekleyiniz" mesajı görüntüleniyor

Termik güvenlik kapatması etkinleştirildi.

1. Cihazı kapatınız ve cihazı elektrik beslemesinden ayırınız.
2. Hava kanalının başlıktan cihaza kadar tıkalı olup olmadığını kontrol ediniz.
3. Toz haznesini boşaltınız.
4. Filtre ünitesini temizleyiniz.
5. Cihaz soğuduktan sonra cihazı tekrar açınız.

Ekranda "Hava kanalı tıkalı" mesajı görüntüleniyor

Fanda bir termal güvenlik kapatması etkinleştirildi.

1. Cihazı kapatınız ve cihazı elektrik beslemesinden ayırınız.

<sup>1</sup> Cihazın donanımına göre değişir

## tr Eski cihazları atığa verme

2. Hava kanalının başlıktan cihaza kadar tıkalı olup olmadığını kontrol ediniz.
3. Toz haznesini boşaltınız.
4. Cihaz soğuduktan sonra cihazı tekrar açınız.

Ekranda E5 - "Lütfen kullanım kılavuzuna bakınız" mesajı görüntüleniyor

Bir motor hatası tespit edildi.

1. Cihazı kapatıp tekrar açınız.
2. Bu hata tekrar meydana gelirse → "*Müşteri hizmetleri*", Sayfa 108 birimini arayınız.

Ekranda ☹ ve bir mesaj görünüyor.

Bir arıza tespit edildi ve emme devam ediyor.

1. Arızayı gidermek için menüdeki öğreticiyi çağırınız.  
→ "*Ayarın değiştirilmesi*", Sayfa 106
2. Ekrandaki talimatları izleyiniz.

## Eski cihazları atığa verme

- ▶ Cihazı çevreye zarar vermeyecek şekilde imha ediniz.  
Güncel imha yol ve yöntemleri hakkında bilgi edinmek için lütfen yetkili satıcınıza veya bağlı olduğunuz belediyeye ya da şehir idaresine başvurunuz.



Bu ürün T.C. Çevre ve Şehircilik Bakanlığı tarafından yayımlanan "Atık Elektrikli ve Elektronik Eşyaların Kontrolü Yönetmeliği"nde belirtilen zararlı ve yasaklı maddeleri içermez.  
AEEE yönetmeliğine uygundur.  
Bu ürün, geri dönüşümlü ve tekrar kullanılabilir nitelikteki yüksek kaliteli parça ve malzemelerden üretilmiştir. Bu nedenle, ürünü, hizmet ömrünün sonunda evsel veya diğer atıklarla birlikte atmayın. Elektrikli ve elektronik cihazların geri

dönüşümü için bir toplama noktasına götürün. Bu toplama noktalarını bölgenizdeki yerel yönetime sorun. Kullanılmış ürünleri geri kazanıma vererek çevrenin ve doğal kaynakların korunmasına yardımcı olun. Ürünü atmadan önce çocukların güvenliği için elektrik fişini kesin ve kilit mekanizmasını kırarak çalışmaz duruma getirin.

## Akülerin/pillerin imha edilmesi

Aküler/piller çevre dostu bir yeniden değerlendirme sürecine tabi tutulmalıdır. Aküler/piller evsel atıklara atılmamalıdır.

- ▶ Aküler/piller çevre dostu bir şekilde imha edilmelidir.

## Müşteri hizmetleri

Ülkenizde geçerli olan garanti süresi ve garanti koşulları ile ilgili ayrıntılı bilgileri müşteri hizmetlerimizden, yetkili satıcınızdan veya Web sitemizden alabilirsiniz.

İthalatçı Firma: BSH Ev Aletleri ve Sanayi Ticaret A.Ş.

Fatih Sultan Mehmet Mah. Balkan Cad. No:51

Ümraniye-İstanbul-Türkiye

Tel : 0216 528 90 00 Fax : 0216 528 99 99

Üretici Firma : BSH Hausgeräte GmbH  
Carl-Wery Straße 34

81739 München, Germany

[www.bosch-home.com](http://www.bosch-home.com)

Müşteri hizmetlerinin irtibat bilgileri, ekteki müşteri hizmetleri dizininde veya web sitemizde yer almaktadır.

Tüm yetkili servis istasyonlarının iletişim bilgilerine aşağıdaki web sitemizden ulaşabilirsiniz.

<https://www.bosch-yetkiliservisi.com/>

Ayrıca yetkili servis istasyonlarına ait bilgiler, ilgili bakanlık tarafından oluşturulan [www.servis.gov.tr](http://www.servis.gov.tr) adresli web sitesinde yer almaktadır.

### **Garanti Şartları**

Kullanım Süresi: 7 YIL (Ürünün fonksiyonunu yerine getirebilmesi için gerekli yedek parça bulundurma süresi).

### **Serbest yazılıma ve Open Source yazılımına yönelik bilgiler**

Bu ürün, telif hakkı sahipleri tarafından serbest yazılım veya Open Source yazılımı olarak lisanslı olan yazılım bileşenleri içerir. Lisans bilgilerini marka ürün Web sayfasında indirebilirsiniz. (Cihazınızın modeli ve diğer belgeler için lütfen ürün web sitesinde arama yapınız.)



## Bezpieczeństwo

- Należy dokładnie przeczytać niniejszą instrukcję.
- Instrukcję należy zachować i starannie przechowywać jako źródło informacji, a także z myślą o innych użytkownikach.
- Jeżeli w trakcie transportu urządzenie zostało uszkodzone, nie wolno go podłączać.

Urządzenia należy używać wyłącznie:

- z oryginalnymi częściami i akcesoriami. Gwarancja nie obejmuje szkód wynikających z używania produktów innych marek.
- do czyszczenia powierzchni.
- w prywatnym gospodarstwie domowym i zamkniętych otoczeniach domowych w temperaturze pokojowej.
- do wysokości 2000 m nad poziomem morza.

Nie używać urządzenia:

- do odkurzania ludzi i zwierząt.
- do wciągania substancji szkodliwych dla zdrowia, przedmiotów o ostrych krawędziach, gorących lub żarzących się substancji.
- do wciągania substancji wilgotnych lub płynnych.
- do wciągania łatwopalnych lub wybuchowych materiałów i gazów.
- do wciągania popiołu, sadzy z pieców i instalacji centralnego ogrzewania.
- do wciągania pyłu tonerowego z drukarek i kopiarek.
- do wciągania gruzu budowlanego.

Urządzenie należy odłączać od źródła zasilania prądem, gdy:

- jest czyszczone.

To urządzenie może być obsługiwane przez dzieci powyżej lat 8 oraz przez osoby o ograniczonych zdolnościach fizycznych, sensorycznych lub umysłowych albo osoby nieposiadające wymaganego doświadczenia i/lub wiedzy tylko pod warunkiem, że znajdują się one pod nadzorem lub zostały dokładnie poinformowane o sposobie bezpiecznej obsługi urządzenia oraz zrozumiały wynikające stąd zagrożenia.

Dzieciom nie wolno bawić się urządzeniem.

Dzieciom nie wolno wykonywać bez nadzoru żadnych przewidzianych dla użytkownika czynności z zakresu czyszczenia i konserwacji urządzenia.

- ▶ Naprawy urządzenia mogą być wykonywane wyłącznie przez wykwalifikowany personel.
- ▶ Do naprawy urządzenia należy używać wyłącznie oryginalnych części zamiennych.
- ▶ Nigdy nie włączać uszkodzonego urządzenia.
- ▶ Nigdy nie używać urządzenia, jeżeli jego powierzchnia jest pęknięta lub złamana.
- ▶ Wezwać serwis. → *Strona 117*
- ▶ Używać urządzenia wyłącznie w zamkniętych pomieszczeniach.
- ▶ Nigdy nie narażać urządzenia na działanie wysokiej temperatury i wilgoci.
- ▶ Nie używać do czyszczenia urządzenia myjek parowych ani ciśnieniowych.
- ▶ Nigdy nie dopuszczać do kontaktu przewodu przyłączeniowego z gorącymi częściami urządzenia lub źródłami ciepła.
- ▶ Nigdy nie dopuszczać do kontaktu przewodu przyłączeniowego z przedmiotami zakończonymi ostrym czubkiem i ostrymi krawędziami.
- ▶ Nigdy nie załamywać, nie zgniatać ani nie modyfikować przewodu przyłączeniowego.
- ▶ Przewód ładowarki<sup>1</sup> i ładowarkę z technologią szybkiego ładowania<sup>1</sup> należy podłączać i użytkować tylko zgodnie z informacjami podanymi na tabliczce znamionowej.
- ▶ Przewód ładowarki<sup>1</sup> i ładowarka z technologią szybkiego ładowania<sup>1</sup> muszą być podłączone do sieci elektrycznej prądu przemiennego tylko przez prawidłowo zainstalowane gniazdo z elementem uziemiającym.
- ▶ Unikać kontaktu filtrów z materiałami łatwopalnymi oraz zawierającymi alkohol.
- ▶ Nie używać substancji łatwopalnych ani zawierających alkohol podczas czyszczenia urządzenia.
- ▶ Nie zbliżać odzieży, włosów, palców ani innych części ciała do ruchomych części i otworów w urządzeniu.
- ▶ Nigdy nie kierować rury ani dysz w stronę oczu, włosów, uszu lub ust.

---

<sup>1</sup> Zależnie od wyposażenia urządzenia

## **pl** Zapobieganie szkodom materialnym

- ▶ Przed przystąpieniem do konserwacji lub czyszczenia urządzenia należy wyjąć akumulator i odłączyć urządzenie od źródła zasilania.
- ▶ Urządzenie należy przechowywać wyłącznie w pozycji leżącej na podłodze lub w stacji bazowej<sup>1</sup>.
- ▶ Upewnić się, że dzieci nie będą bawić się urządzeniem, nawet jeśli znajduje się ono w stacji bazowej<sup>1</sup>.
- ▶ Nigdy nie używać funkcji wolnostojącej w przypadku szczotki do podłóg z nasadzonym urządzeniem.
- ▶ Osoby posiadające implanty elektroniczne powinny zachowywać odstęp co najmniej 10 cm od urządzenia.
- ▶ Materiały z opakowania należy trzymać poza zasięgiem dzieci.
- ▶ Nie pozwalać dzieciom na zabawę opakowaniem, a szczególnie folią.
- ▶ Chronić akumulator przed ogniem, źródłem ciepła i długotrwałym działaniem promieni słonecznych.
- ▶ Chronić akumulator przed wodą i przenikaniem wilgoci.
- ▶ W żadnym wypadku nie otwierać akumulatora.
- ▶ Nieużywany akumulator należy trzymać z dala od metalowych przedmiotów, np. spinaczy biurowych, monet, kluczy, gwoździ lub śrub.
- ▶ Jeżeli z uszkodzonego akumulatora wydostają się opary, zapewnić dopływ świeżego powietrza.
- ▶ W razie dolegliwości zwrócić się do lekarza.
- ▶ Jeżeli z uszkodzonego akumulatora wydostaje się płyn, to w przypadku jego kontaktu ze skórą, natychmiast spłukać to miejsce wodą.
- ▶ W przypadku kontaktu z oczami skorzystać dodatkowo z pomocy lekarza.

## **Zapobieganie szkodom materialnym**

- ▶ Sprawdzić i wyczyścić zalane przedmioty.
- ▶ Wymienić uszkodzone przedmioty.
- ▶ Regularnie sprawdzać spody ssawek pod kątem zużycia.
- ▶ Zużyte ssawki wymienić.
- ▶ Nigdy nie używać dyszy bez włożonego wałka szczotki.
- ▶ Nigdy nie użytkować urządzenia bez jednostki filtrującej.
- ▶ Nigdy nie opierać urządzenia o ściany lub krawędzie stołu.

---

<sup>1</sup> Zależnie od wyposażenia urządzenia



- ▶ Zachować materiał opakowaniowy do celów transportowych.

## Zakres dostawy

Po rozpakowaniu należy sprawdzić wszystkie części pod kątem ewentualnych uszkodzeń podczas transportu.

**Uwaga:** W zależności od wyposażenia urządzenia jest dostarczane z dodatkowymi akcesoriami.

→ Rys. **1**

<b>A</b>	Bezprzewodowy odkurzacz ręczny
<b>B</b>	Stacja bazowa <sup>1</sup>
<b>C</b>	Uchwyt na akcesoria <sup>1</sup> z szyną <sup>1</sup> do stacji bazowej
<b>D</b>	Uniwersalna szczotka do podłóg <sup>1</sup>
<b>E</b>	Szczotka do podłóg twardych <sup>1</sup>
<b>F</b>	Zginana rura ssąca
<b>G</b>	Ssawka do szczelin i adapter do pozostałych elementów wyposażenia
<b>H</b>	Rozszerzenie dla długiej, elastycznej ssawki do szczelin <sup>1</sup>
<b>I</b>	Rozszerzenie do dyszy do klawiatury i szuflad <sup>1</sup>
<b>J</b>	Rozszerzenie do wąskiego pędzla do mebli <sup>1</sup>
<b>K</b>	Obrotowa ssawka do mebli <sup>1</sup>
<b>L</b>	Akumulator <sup>1</sup>
<b>M</b>	Przewód do ładowania  Identyfikator modelu zasilacza <ul style="list-style-type: none"> <li>▪ S018BUz2350065 do przewodu do ładowania 650 mA</li> <li>▪ S023BUz2350100 do przewodu do ładowania 1 A</li> </ul>
<b>N</b>	Obrotowa ssawka do tapicerki XXL <sup>1</sup>
<b>O</b>	Dysza elektryczna mini <sup>1</sup>
<b>P</b>	Ładowarka szybkiego ładowania <sup>1</sup>

<sup>1</sup> Zależnie od wyposażenia urządzenia

## Przegląd

W tym miejscu można znaleźć przegląd części urządzenia.

→ Rys. **2**

<b>1</b>	Uniwersalna szczotka do podłóg z funkcją wolnostojącą
<b>2</b>	Przycisk odblokowujący szczotkę do podłóg
<b>3</b>	Zginana rura ssąca
<b>4</b>	Przycisk odblokowujący rurę ssącą
<b>5</b>	Wyświetlacz z panelem obsługi
<b>6</b>	Przyciski obsługi
<b>7</b>	Akumulator
<b>8</b>	Wskazanie MicroClean i wskaźnik stanu
<b>9</b>	Pojemnik na pył
<b>10</b>	RotationClean
<b>11</b>	Filtr lamelowy
<b>12</b>	Filtr z włókniny
<b>13</b>	Przycisk przesuwny
<b>14</b>	Odblokowanie pojemnika na pył
<b>15</b>	Przycisk odblokowujący pokrywę pojemnika na pył
<b>16</b>	Pokrywa pojemnika na pył
<b>17</b>	Przełącznik nożny mechanizmu odblokowującego

## Montaż stacji bazowej

- ▶ Sprawdzić, czy w miejscu montażu nie ma możliwości uszkodzenia przewodów.
- ▶ Nie montować stacji bazowej poziomo lub pionowo powyżej, poniżej lub obok gniazda zasilania.

→ Rys. **3** - **10**

## Obsługa

### Montaż urządzenia

→ Rys. **11** - **12**

## Ładowanie urządzenia

- ▶ Akumulatora należy używać wyłącznie w połączeniu z urządzeniem Bosch.
- ▶ Akumulator ładować wyłącznie przy użyciu oryginalnej ładowarki do szybkiego ładowania.
- ▶ Używać wyłącznie akumulatorów z serii Power for ALL 18 V.
- ▶ Upewnić się, że dzieci nie będą bawić się urządzeniem, nawet jeśli znajduje się ono w stacji bazowej<sup>1</sup>.

**Uwaga:** W celu jak najszybszego naładowania urządzenia należy użyć ładowarki szybkiego ładowania.

→ Rys. **13** - **16**

## Czasy pracy akumulatora

Tutaj można znaleźć informacje na temat czasu pracy akumulatora w zależności od używanego akumulatora.

**Uwaga:** Maksymalny czas pracy akumulatora odnosi się do trybu Eco z użyciem nieelektrycznych elementów wyposażenia.

Stosowanie innych trybów ssania i elementów wyposażenia powoduje skrócenie czasu pracy akumulatora urządzenia.

Akumulator	Maksymalny czas pracy akumulatora
3,0 Ah	60 min
4,0 Ah Power+	80 min
5,0 Ah	100 min

## Uwagi

- Wyświetlacz pokazuje poziom naładowania akumulatora w procentach oraz pozostały czas pracy urządzenia w minutach. Rzeczywiste wartości mogą się różnić od wyświetlanych parametrów.

- Jak każdy akumulator litowo-jonowy, również akumulatory serii Power for ALL 18 V ulegają z biegiem czasu zużyciu, co powoduje zmniejszenie pojemności i skrócenie czasu pracy akumulatora. Jest to naturalny proces starzenia, a nie wynik wady materiałowej, wady produkcyjnej lub wady rzeczowej.
- Poniższe środki mogą opóźnić naturalne zużycie:
  - Aktywować funkcję ochrony akumulatora w urządzeniu.
  - Nie przechowywać przez dłuższy czas w pełni naładowanego lub całkowicie rozładowanego akumulatora.

## Obsługa urządzenia

**Uwaga:** Tryb Turbo (normalna praca) zapewnia najlepszą wydajność czyszczenia twardych podłóg oraz dogłębne czyszczenie dywanów i wykładzin. Jeśli dysza jest zbyt trudna do przesuwania po dywanach lub wykładzinach, należy przełączyć urządzenie na tryb Auto lub Eco.

→ Rys. **17** - **22**

## Używanie zginanej rury ssącej

→ Rys. **23** - **25**

## Używanie funkcji wolnostojącej

**Uwaga:** Nigdy nie używać funkcji wolnostojącej w przypadku szczotki do podłóg z nasadzonym urządzeniem.

→ Rys. **26** - **27**

## Odkurzenie za pomocą dyszy elektrycznej mini<sup>1</sup>

→ Rys. **28** - **29**

## Używanie przełącznika nożnego mechanizmu odblokowującego

→ Rys. **30** - **32**

## Kompresja objętości pyłu

→ Rys. **33** - **34**

## Demontaż urządzenia

→ Rys. **35** - **37**

<sup>1</sup> Zależnie od wyposażenia urządzenia



## Ustawienia podstawowe

Ustawienia podstawowe urządzenia można dostosować do indywidualnych potrzeb i korzystać z dodatkowych funkcji.

### Zmiana ustawienia

**Uwaga:** Jeżeli treści wyświetlacza nie są dostępne w języku użytkownika, należy wybrać jeden z dostępnych języków, np. angielski.

**Wymaganie:** Urządzenie jest włączone.

1. Dotknąć .
- ✓ Odsysanie zostaje zatrzymane.
- ✓ Na wyświetlaczu pojawi się menu z ustawieniami podstawowymi i funkcjami dodatkowymi.
2. Aby poruszać się po menu, nacisnąć < i >.
- Rys. **38**
3. Aby potwierdzić wybór, dotknąć .
- Rys. **39**
4. Zmienić i potwierdzić ustawienie lub wywołać funkcję dodatkową.
5. Aby powrócić do menu lub kontynuować odkurzanie, dotknąć .

## Czyszczenie i pielęgnacja

Aby urządzenie długo zachowało sprawność, należy je starannie czyścić i pielęgnować.

### Czyszczenie urządzenia

- ▶ Urządzenie czyścić tylko miękką, suchą ściereczką.
- Rys. **40**

### Opróżnianie pojemnika na pył

→ Rys. **41** - **44**

### Czyszczenie jednostki filtrującej

- ▶ Nigdy nie dopuszczać do kontaktu filtrów z cieczami.

**Uwaga:** Zaleca się czyszczenie filtra pojemnika na pył, gdy jest on mocno zanieczyszczony, a moc ssania spada.

**Wskazówka:** Zetrzeć cząsteczki brudu z filtra z włókniny lekko zwilżoną ściereczką.

→ Rys. **45** - **51**

### Czyszczenie czujnika

**Uwaga:** Powierzchnia czujnika musi być czysta, aby wskaźnik MicroClean działał prawidłowo. Wyczyścić czujnik, jeśli pierścien LED wskaźnika MicroClean nie działa lub działa nieprawidłowo.

- ▶ Przetrzeć dokładnie czujnik miękką, czystą i niestrzępiącą się ściereczką.

→ Rys. **52**

## Czyszczenie uniwersalnej szczotki do podłóg

**Wymaganie:** Urządzenie jest wyłączone.

→ Rys. **53** - **56**

**Uwaga:** Wałek szczotki posiada funkcję czyszczenia. Urządzenie automatycznie zasyssa w trybie wałka szczotki na dywanie przecięte nici i włosy przez 30 sekund.

## Czyszczenie dyszy elektrycznej mini<sup>1</sup>

**Wymaganie:** Urządzenie jest wyłączone.

→ Rys. **57** - **59**

## Czyszczenie szczotki do podłóg twardej<sup>1</sup>

**Wymaganie:** Urządzenie jest wyłączone.

→ Rys. **60** - **62**

## Usuwanie usterek

**Wskazówka:** Dalsze informacje i objaśnienia dotyczące usuwania usterek można znaleźć online po zeskanowaniu kodu QR na stronie 2 lub na naszej stronie internetowej [www.bosch-home.com](http://www.bosch-home.com).

- ▶ Naprawy urządzenia mogą być wykonywane wyłącznie przez wykwalifikowany personel.
- ▶ Do naprawy urządzenia należy używać wyłącznie oryginalnych części zamiennych.

<sup>1</sup> Zależnie od wyposażenia urządzenia

## pl Utylizacja zużytego urządzenia

### Urządzenie nie działa.

Akumulator nie jest prawidłowo zamontowany.

- ▶ Prawidłowo zamontować akumulator.

Akumulator nie jest naładowany.

- ▶ Naładować akumulator.

### Dysza nie daje się przesuwać.

Dysza przysysa się.

Zbyt duża siła ssania.

- ▶ Zmienić tryb czyszczenia.

### Brak funkcji ładowania.

Użyto nieodpowiedniej ładowarki.

- ▶ Używać wyłącznie dołączonej ładowarki.

### Wskazówki na wyświetlaczu

Na wyświetlaczu pojawia się komunikat E2 - „Proszę zapoznać się z instrukcją obsługi”.

Aktywowany został wyłącznik bezpieczeństwa.

1. Wyłączyć urządzenie i odłączyć je od zasilania.
2. Począkać, aż akumulator osiągnie temperaturę pokojową lub użyć akumulatora zapasowego.
3. Następnie ponownie uruchomić urządzenie.
4. Jeśli usterka wystąpi ponownie, należy skontaktować się z → *"Serwis", Strona 117.*

Na wyświetlaczu pojawia się komunikat E3 - „Odczekaj, aż urządzenie ostygnie”.

Aktywowany został termiczny wyłącznik bezpieczeństwa.

1. Wyłączyć urządzenie i odłączyć je od zasilania.
2. Sprawdzić, czy przewód powietrza od dyszy do urządzenia jest zapchany.
3. Opróżnić pojemnik na pył.
4. Wyczyścić jednostkę filtrującą.
5. Po ostygnięciu urządzenia włączyć je ponownie.

Na wyświetlaczu pojawia się komunikat - „Przewód powietrza zablokowany”.

Aktywowany został termiczny wyłącznik bezpieczeństwa wentylatora.

1. Wyłączyć urządzenie i odłączyć je od zasilania.
2. Sprawdzić, czy przewód powietrza od dyszy do urządzenia jest zapchany.
3. Opróżnić pojemnik na pył.
4. Po ostygnięciu urządzenia włączyć je ponownie.

Na wyświetlaczu pojawia się komunikat E5 - „Proszę zapoznać się z instrukcją obsługi”.

Wykryty został błąd silnika.

1. Wyłączyć i ponownie włączyć urządzenie.
2. Jeśli usterka wystąpi ponownie, należy skontaktować się z → *"Serwis", Strona 117.*

Na wyświetlaczu pojawia się  i komunikat.

Wykryta została usterka i ssanie jest kontynuowane.

1. Aby usunąć usterkę, należy wywołać samouczek w menu. → *"Zmiana ustawienia", Strona 115*
2. Postępować zgodnie z instrukcjami na wyświetlaczu.

## Utylizacja zużytego urządzenia

- ▶ Urządzenie utylizować zgodnie z przepisami o ochronie środowiska naturalnego.

Informacje o aktualnych możliwościach utylizacji można uzyskać od sprzedawcy lub w urzędzie miasta lub gminy.



To urządzenie jest oznaczone zgodnie z Dyrektywą Europejską 2012/09/UE oraz polską Ustawą z dnia 29 lipca 2005r. „O zużyтым sprzęcie elektrycznym i elektronicznym” (Dz.U. z 2005 r. Nr 180, poz. 1495) symbolem przekreślonego kontenera na odpady. Takie oznakowa-

nie informuje, że sprzęt ten, po okresie jego użytkowania nie może być umieszczany łącznie z innymi odpadami pochodzącymi z gospodarstwa domowego. Użytkownik jest zobowiązany do oddania go prowadzącym zbieranie zużytego sprzętu elektrycznego i elektronicznego. Prowadzący zbieranie, w tym lokalne punkty zbiórki, sklepy oraz gminne jednostka, tworzą odpowiedni system umożliwiający oddanie tego sprzętu. Właściwe postępowanie ze użytym sprzętem elektrycznym i elektronicznym przyczynia się do uniknięcia szkodliwych dla zdrowia ludzi i środowiska naturalnego konsekwencji, wynikających z obecności składników niebezpiecznych oraz niewłaściwego składowania i przetwarzania takiego sprzętu.

## Informacje o oprogramowaniu wolnym i otwartym

Ten produkt zawiera komponenty programowe, które są licencjonowane przez właścicieli praw autorskich jako oprogramowanie bezpłatne lub open source.

Informacje dotyczące licencji można też obrać ze strony dedykowanej odpowiedniej marce produktów. (Należy wyszukać model urządzenia i inne dokumenty na stronie internetowej produktu.)

---

## Utylizacja akumulatorów/baterii

Akumulatory/baterie powinny być poddawane recyklingowi w sposób przyjazny dla środowiska. Nie wyrzucać akumulatorów/baterii do pojemnika z odpadami komunalnymi.

- ▶ Zużyte akumulatory/baterie należy utylizować w sposób przyjazny dla środowiska.

## Serwis

Dokładne informacje na temat okresu i warunków gwarancji można uzyskać od naszego serwisu, od sprzedawcy urządzenia lub na naszej stronie internetowej.

Dane kontaktowe serwisu można znaleźć tutaj lub w dołączonym wykazie punktów serwisowych albo na naszej stronie internetowej.



## Biztonság

- Gondosan olvassa el ezt az útmutatót.
- Őrizze meg az útmutatót és a termékinformációkat a későbbi használat céljára, vagy az újabb tulajdonos számára.
- Ha szállítás közben megsérült a készülék, ne csatlakoztassa.

A készüléket csak a következőkre használja:

- eredeti alkatrészekkel és tartozékokkal. Idegen termékek használatából eredő károk esetén garanciális igény nem érvényesíthető.
- felületek tisztítására.
- a háztartásban és az otthoni környezet zárt helyiségeiben, szoba-hőmérsékleten.
- legfeljebb 2000 méter tengerszint feletti magasságig.

Ne használja a készüléket:

- emberek vagy állatok leporszívására.
- egészségre ártalmas, éles szélű, forró vagy izzó anyagok felszívására.
- nedves vagy folyékony anyagok felszívására.
- gyúlékony vagy robbanékony anyagok és gázok felszívására.
- kályhából és központifűtés-berendezésekből származó hamu és korom felszívására.
- nyomtatók és fénymásolók toneréből származó por felszívására.
- építési törmelék felszívására.

Válassza le a készüléket az elektromos hálózatról, ha:

- a készüléket tisztítja.

Ezt a készüléket 8 év feletti gyermekek és csökkent testi, érzékszervi vagy mentális képességekkel, illetve kevés tapasztalattal és/vagy ismerettel rendelkező személyek is használhatják felügyelet mellett, vagy ha megtanították nekik a készülék biztonságos használatát és megértették a lehetséges veszélyeket.

Gyermekek nem játszhatnak a készülékkel.

A készülék tisztítását és a felhasználói karbantartást nem végezhetik gyermekek felügyelet nélkül.

- ▶ A készüléket csak szakképzett személyek javíthatják.
- ▶ A készülék javításához csak eredeti pótalkatrészeket szabad használni.
- ▶ Soha ne használjon megsérült készüléket.

- ▶ Soha ne használjon olyan készüléket, amelynek a felülete repedt vagy törött.
- ▶ Forduljon a vevőszolgálathoz. → *Oldal 124*
- ▶ A készüléket csak zárt helyiségben használja.
- ▶ A készüléket ne tegye ki nagy hőnek és nedvességnek.
- ▶ A készülék tisztításához ne használjon magasnyomású vagy gőzsugaras tisztítógépet.
- ▶ A hálózati csatlakozóvezeték soha ne érintkezzen a készülék forró részeivel vagy hőforrásokkal.
- ▶ A hálózati csatlakozóvezeték soha ne érintkezzen hegyes és éles szélű tárgyakkal.
- ▶ A hálózati csatlakozóvezeték soha ne törje meg, ne nyomja össze, ne változtassa meg.
- ▶ A töltőkábelt<sup>1</sup> és a gyorsöltő készüléket<sup>1</sup> csak az adattáblán megadottak szerint csatlakoztassa és üzemeltesse.
- ▶ A töltőkábelt<sup>1</sup> és a gyorsöltő készüléket<sup>1</sup> csak szabályszerűen felszerelt, földelt csatlakozóaljzaton át csatlakoztassa a váltakozó áramú hálózatra.
- ▶ Ne juttasson éghető vagy alkoholtartalmú anyagokat a szűrőre.
- ▶ A készülék tisztításához ne használjon gyúlékony vagy alkoholtartalmú anyagokat.
- ▶ Tartsa távol ruházatát, haját, ujjait és más testrészeit a készüléken lévő nyílásoktól és a mozgó alkatrészekről.
- ▶ A csövet vagy a szívófejeket soha ne irányítsa a haj, szem, fül vagy száj felé.
- ▶ A készülék karbantartása és tisztítása előtt távolítsa el az akkut és válassza le a készüléket az áramellátásról.
- ▶ A készüléket csak a padlón fekvő vagy a bázisállomáson<sup>1</sup> tárolja.
- ▶ Ügyeljen rá, hogy gyermekek ne játsszanak a készülékkel, akkor sem, ha az a bázisállomáshoz<sup>1</sup> csatlakozik.
- ▶ Padlószívófej szabadonálló funkcióját soha ne használja, ha a készülék rá van helyezve.
- ▶ Az elektronikus implantátumot viselő személyeknek legalább 10 cm távolságot kell tartani a készüléktől.
- ▶ Gyermekektől tartsa távol a csomagolóanyagot.
- ▶ Ne engedje, hogy gyermekek játsszanak a csomagolóanyaggal.

---

<sup>1</sup> A készülék kivételétől függően

## hu Anyagi károk elkerülése

- ▶ Védje az akkumulátort a tűztől, a hőtől és a tartós napsugárzástól.
- ▶ Védje az akkumulátort a víztől és a beszivárgó nedvességtől.
- ▶ Soha ne nyissa fel az akkumulátort.
- ▶ A nem használt akkumulátort tartsa távol a fémtárgyaktól, pl. gemkapcsoktól, érméktől, kulcsoktól, szegektől vagy csavaroktól.
- ▶ Ha a sérült akkumulátorból gőzök távoznak, biztosítson friss levegőt.
- ▶ Panasz esetén forduljon orvoshoz.
- ▶ Ha a sérült akkumulátorból folyadékok távoznak, bőrrel való érintkezés esetén azonnal öblítse le vízzel.
- ▶ Szembe kerülés esetén kérjen orvosi segítséget.

## Anyagi károk elkerülése

- ▶ Ellenőrizze és tisztítsa meg a tárgyakat, amelyeket a folyadék ért.
- ▶ Cserélje ki a sérült tárgyakat.
- ▶ Rendszeresen ellenőrizze a talprészek kopását.
- ▶ A kopott szívófejet cserélje ki.
- ▶ Soha ne használja a szívófejet behelyezett kefehenger nélkül.
- ▶ A készüléket soha ne üzemeltesse szűrőegység nélkül.
- ▶ Soha ne támassza a készüléket falnak vagy az asztal szélének.
- ▶ Órizza meg csomagolóanyagot szállítási célokra.

## A csomag tartalma

Kicsomagolás után ellenőrizze az összes alkatrészt szállítási károk tekintetében, valamint a szállítmány teljességét.

**Megjegyzés:** A kiviteltől függően a készülékhez további tartozékok vannak mellékelve.

→ **Ábra 1**

**A** Vezeték nélküli kézi porszívó

**B** Bázisállomás<sup>1</sup>

<sup>1</sup> A készülék kivitelétől függően

**C** Tartozéktartó<sup>1</sup> sínnel<sup>1</sup> a bázisállomáshoz

**D** Univerzális padlószívófej<sup>1</sup>

**E** Kemény padlóhoz való szívófej<sup>1</sup>

**F** Hajlítható szívócső

**G** Réstisztító fej és adapter egyéb tartozékhoz

**H** Hosszabbító hosszú, flexibilis réstisztító fejhez<sup>1</sup>

**I** Hosszabbító billentyűzet- és fiókszívófejhez<sup>1</sup>

**J** Hosszabbító keskeny bútorecsethez<sup>1</sup>

**K** Forgatható bútorecset<sup>1</sup>

**L** Akkumulátor<sup>1</sup>

**M** Töltőkábel  
 tápegység-modellazonosító

- S018BUz2350065 650 mA-es töltőkábelhez
- S023BUz2350100 1 A-es töltőkábelhez

**N** Forgatható XXL kárpittisztító fej<sup>1</sup>

**O** Mini elektromos szívófej<sup>1</sup>

**P** Gyorstöltő készülék<sup>1</sup>

<sup>1</sup> A készülék kivitelétől függően



## Áttekintés

Itt áttekintést talál készülékének részeiről.

→ **Ábra 2**

<b>1</b>	Univerzális padlószívófej szabaddonálló funkcióval
<b>2</b>	Padlószívófej kioldógombja
<b>3</b>	Hajlítható szívócső
<b>4</b>	Szívócső kioldógombja
<b>5</b>	Kijelző kezelőmezővel
<b>6</b>	Kezelőgombok
<b>7</b>	Akku
<b>8</b>	MicroClean- és állapotkijelzés
<b>9</b>	Portartály
<b>10</b>	RotationClean
<b>11</b>	Lamellás szűrő
<b>12</b>	Pihefogó
<b>13</b>	Tolókapcsoló
<b>14</b>	Portartály kioldása
<b>15</b>	A portartály fedelének kioldógombja
<b>16</b>	A portartály fedele
<b>17</b>	Lábkioldó

## Bázisállomás felszerelése

- ▶ Ellenőrizze, hogy a felszerelés környékén megsérülhetnek-e az elektromos vezetékek.
- ▶ A bázisállomást ne szerelje vízszintesen vagy függőlegesen egy csatlakozóaljzat alá, fölé vagy mellé.

→ **Ábra 3 - 10**

## Kezelés

### A készülék felszerelése

→ **Ábra 11 - 12**

### A készülék töltése

- ▶ Az akkumulátort csak a Bosch készülékkel együtt használja.

- ▶ Az akkumulátort csak az eredeti gyors-töltő készülékkel töltsé.
- ▶ Csak a Power for ALL 18 V sorozathoz tartozó akkumulátorokat használjon.
- ▶ Ügyeljen rá, hogy gyermekek ne játszanak a készülékkel, akkor sem, ha az a bázisállomáshoz<sup>1</sup> csatlakozik.

**Megjegyzés:** A leggyorsabb feltöltés érdekében használja a gyors-töltőt.

→ **Ábra 13 - 16**

### Akkumulátor működési ideje

Itt az akkumulátor működési idejére vonatkozó információkat talál a használt akkumulátortól függően.

**Megjegyzés:** Az akkumulátor maximális működési ideje Eco üzemmódra vonatkozik nem elektromos tartozék esetén. Más szívási módok és tartozékok használata lerövidíti a készülék akkumulátorának működési idejét.

Akku	Akku maximális működési ideje
3,0 Ah	60 perc
4,0 Ah Power+	80 perc
5,0 Ah	100 perc

### Megjegyzések

- A kijelzőn az akku töltöttségi állapota látható százalékban, valamint a készülék ebből fakadó hátralévő működési ideje percben. A tényleges értékek ettől eltérhetnek.
- Az összes lítium-ion akkumulátorhoz hasonlóan a Power for ALL 18 V sorozatba tartozó akkumulátorok is elhasználódnak, ezért csökken a kapacitásuk és a működési idejük. Ez egy természetes öregedési folyamat, és nem anyaghiba, gyártási hiba vagy hiányosság eredménye.

<sup>1</sup> A készülék kivitelétől függően

## hu Alapbeállítások

- A következő intézkedésekkel lassíthatja a természetes elhasználódást:
  - Kapcsolja be az akkumulátorvédő funkciót a készüléken.
  - Az akkumulátort ne tárolja hosszabb ideig teljesen feltöltött vagy lemerült állapotban.

## A készülék kezelése

**Megjegyzés:** Használja a Turbo módot (normál üzem) a kemény padlók legeredményesebb tisztításához, valamint szőnyegek és szőnyegpadlók mélytisztításához. Váltson az Auto vagy az Eco módra, ha a szívófej szőnyegen vagy szőnyegpadlón nehezen tolnható.

→ Ábra 17 - 22

## A hajlítható szívócső használata

→ Ábra 23 - 25

## Szabadonálló funkció használata

**Megjegyzés:** Padlószívófej szabadonálló funkcióját soha ne használja, ha a készülék rá van helyezve.

→ Ábra 26 - 27

## Porszívózás mini elektromos szívófejjel<sup>1</sup>

→ Ábra 28 - 29

## Lábkiloldó használata

→ Ábra 30 - 32

## Portérfogat tömörítése

→ Ábra 33 - 34

## A készülék szétszerelése

→ Ábra 35 - 37

## Alapbeállítások

Készülékének alapbeállításait a saját igényei szerint adhatja meg, és további funkciókat jeleníthet meg.

## Beállítás módosítása

**Megjegyzés:** Ha a saját országa nyelvén nincs kijelzőszöveg, akkor válasszon egyet a meglévő nyelvek közül, például az angolt.

**Követelmény:** A készülék be van kapcsolva.

1. Koppintson a ⓘ gombra.
  - ✓ A porszívás leáll.
  - ✓ A kijelzőn az alapbeállítások és kiegészítő funkciók menüje látható.
2. A menüben való navigáláshoz nyomja meg a < és > gombot.
  - Ábra 38
3. A választás nyugtázásához koppintson a ✓ gombra.
  - Ábra 39
4. Módosítsa és nyugtázza a beállítást vagy nyissa meg a kiegészítő funkciót.
5. A menüben való visszalépéshez vagy a porszívózás folytatásához koppintson a Ⓢ gombra.

## Tisztítás és ápolás

Annak érdekében, hogy készüléke hosszú ideig működőképes maradjon, tisztítsa és ápolja gondosan.

## A készülék tisztítása

- ▶ A készüléket csak egy puha, száraz kendővel tisztítsa.
  - Ábra 40

## A portartály kiürítése

→ Ábra 41 - 44

## A szűrőegység tisztítása

- ▶ Soha ne hagyja, hogy a szűrő folyadékokkal érintkezzen.

**Megjegyzés:** Erős szennyeződés vagy csökkenő szívóteljesítmény esetén javasolt a portartály szűrőjének megtisztítása.

**Tipp:** Egy enyhén nedves kendővel törölje le a pihefogó részecskeszűrőjét.

→ Ábra 45 - 51

## Érzékelő tisztítása

**Megjegyzés:** A MicroClean-kijelzés kifogástalan működése érdekében az érzékelő felszínének tisztának kell lennie. Tisztítsa meg

<sup>1</sup> A készülék kivitelétől függően

az érzékelőt, ha a MicroClean-kijelzés LED-gyűrűje már nem vagy nem megfelelően működik.

- ▶ Törölje le a érzékelőt egy puha, tiszta és nem szőszlődő kendővel.

→ **Ábra 52**

## Univerzális padlószívófej tisztítása

**Követelmény:** A készülék ki van kapcsolva.

→ **Ábra 53 - 56**

**Megjegyzés:** A kefehenger tisztító funkcióval rendelkezik. A kefehenger működtetésével készüléke 30 másodperc elteltével automatikusan felszívja a szétvágott textil- és hajszálakat.

## Mini elektromos szívófej tisztítása<sup>1</sup>

**Követelmény:** A készülék ki van kapcsolva.

→ **Ábra 57 - 59**

## Kemény padlóhoz való szívófej tisztítása<sup>1</sup>

**Követelmény:** A készülék ki van kapcsolva.

→ **Ábra 60 - 62**

## Zavarok elhárítása

**Tipp:** Az üzemzavar elhárításával kapcsolatos további információkat és magyarázatokat online találja a 2. oldalon található QR-kód beszkenelésével, valamint a webhelyünkön [www.bosch-home.com](http://www.bosch-home.com).

- ▶ A készüléket csak szakképzett személyek javíthatják.
- ▶ A készülék javításához csak eredeti pótalkatrészeket szabad használni.

### A készülék nem működik.

Az akkumulátor nincs megfelelően behelyezve.

- ▶ Helyezze be megfelelően az akkumulátort.

Az akkumulátor nincs feltöltve.

- ▶ Töltse fel az akkumulátort.

### A szívófej nem tolható.

A szívófej nem mozdul.

Túl nagy szívóerő.

- ▶ Váltson tisztítási módot.

### Nincs töltési funkció.

Nem megfelelő töltőberendezést használt.

- ▶ Csak a csomagban található töltőberendezést használja.

### Utasítások a kijelzőn

A kijelzőn megjelenik az E2 - „Lásd a használati útmutatót” üzenet

A biztonsági kikapcsolóberendezés aktiválódott.

1. Kapcsolja ki a készüléket és válassza le az áramellátásról.
2. Várja meg, amíg az akkumulátor felveszi a helyiség hőmérsékletét vagy használjon tartalék akkut.
3. Helyezze ismét üzembe a készüléket.
4. Ha a hiba ismételtel jelentkezne, hívja a következőt:  
→ *„Vevőszolgálat”, Oldal 124.*

A kijelzőn megjelenik az E3 - „Hagyja lehűlni a készüléket” üzenet

A termikus biztonsági lekapcsolás aktiválódott.

1. Kapcsolja ki a készüléket és válassza le az áramellátásról.
2. Ellenőrizze, hogy a szívófej és a készülék közötti légcsatorna eltömődött-e.
3. Űrtse ki a portartályt.
4. Tisztítsa meg a szűrőegységet.
5. Miután a készülék lehűlt, kapcsolja be ismét.

A kijelzőn megjelenik a „Légcsatorna eltömődött” üzenet

A ventilátor termikus biztonsági kikapcsolóberendezése aktiválódott.

1. Kapcsolja ki a készüléket és válassza le az áramellátásról.

<sup>1</sup> A készülék kivitelétől függően

**hu** A régi készülék ártalmatlanítása

2. Ellenőrizze, hogy a szívófej és a készülék közötti légcsonna eltömődött-e.
3. Űrítse ki a portartályt.
4. Miután a készülék lehűlt, csatlósolja be ismét.

A kijelzőn megjelenik az E5 - „Lásd a használati útmutatót” üzenet

A készülék motorhibát észlelt.

1. Kapcsolja ki, majd csatlósolja be újra a készüléket.
2. Ha a hiba ismételtelen jelentkezne, hívja a következőt:  
→ *"Vevőszolgálat", Oldal 124.*

A kijelzőn megjelenik a ⓘ és egy üzenet.

A készülék hibát észlelt és a porszívás folytatódik.

1. A hiba elhárításához nyissa meg a menüben az útmutatót.  
→ *"Beállítás módosítása", Oldal 122*
2. Kövesse a kijelzőn megjelenő utasításokat.

## A régi készülék ártalmatlanítása

- ▶ Környezetkímélő módon ártalmatlanítsa a készüléket.

Az aktuális ártalmatlanítási lehetőségekről a szakkereskedőnél, ill. a települési közigazgatásnál vagy önkormányzatnál tájékozódhat.



Ez a készülék az elhasznált villamosági és elektronikai készülékekről szóló 2012/19/EU irányelvnek megfelelő jelölést kapott. Ez az irányelv a már nem használt készülékek visszavételének és hasznosításának EU-szerte érvényes kereteit határozza meg.

## Akkumulátorok/elemek ártalmatlanítása

Az akkumulátorokat/elemeket környezetbarát újrahasznosítás céljából adja le. Ne dobja az akkumulátorokat/elemeket a háztartási hulladék közé.

- ▶ Gondoskodjon az akkumulátorok/elemek környezetbarát ártalmatlanításáról.

## Vevőszolgálat

Az Ön országában érvényes garanciaidőről és garanciális feltételekről vevőszolgálatunktól, kereskedőjétől vagy weboldalunkról szerezhet részletes információkat.

A vevőszolgálat elérhetőségét megtalálja a vevőszolgálatok mellékelt jegyzékében vagy a weboldalunkon.

## Információk a szabad és a nyílt forráskódú szoftverekről

Ez a termék olyan szoftverelemeket tartalmaz, amelyeket a szerzői jogok tulajdonosai szabad vagy nyílt forráskódú szoftverként engedélyeztek.

A licencinformációk a márkatermék weboldaláról letölthetők. (Kérjük, keressen rá a készülékmodellre és egyéb dokumentumokra a termék weboldalán.)



## Безопасность

- Внимательно прочитайте данное руководство.
- Сохраните инструкцию и информацию о приборе для дальнейшего использования или для передачи следующему владельцу.
- В случае обнаружения повреждений, связанных с транспортировкой, не подключайте прибор.

Используйте прибор только:

- с оригинальными частями и принадлежностями. В случае повреждений вследствие использования продуктов других производителей гарантийные обязательства теряют силу.
- для очистки поверхностей;
- в бытовых условиях и в закрытых помещениях домашних хозяйств при комнатной температуре.
- на высоте не более 2000 м над уровнем моря.

Не используйте прибор:

- для чистки людей и животных;
- для всасывания вредных для здоровья, острых, горячих или раскалиённых субстанций;
- для всасывания влажных или жидких субстанций;
- для всасывания легковоспламеняющихся или взрывчатых веществ и газов;
- для всасывания пепла, сажи из печей и установок центрального отопления;
- для всасывания тонера из принтеров или копировальных аппаратов;
- для всасывания строительного мусора.

Отсоедините прибор от подачи электроэнергии, если вы:

- очищаете прибор;

Данный прибор может использоваться детьми в возрасте от 8 лет и старше, а также лицами с ограниченными физическими, сенсорными или умственными способностями или с недостатком опыта и/или знаний, если они находятся под присмотром или после получения указаний по безопасному использованию прибора и после того, как они осознали опасности, связанные с неправильным использованием.

Детям запрещено играть с прибором.

Очистку и обслуживание прибора запрещается выполнять детям без надзора взрослых.

- ▶ Ремонтировать прибор разрешается только квалифицированным специалистам.
- ▶ Для ремонта прибора можно использовать только оригинальные запчасти.
- ▶ Категорически запрещается эксплуатировать поврежденный прибор.
- ▶ Категорически запрещается эксплуатация прибора, поверхность которого имеет трещины или повреждена.
- ▶ Обратитесь в сервисную службу. → *Страница 132*
- ▶ Используйте прибор только в закрытом помещении.
- ▶ Не пользуйтесь прибором при слишком высокой температуре или влажности.
- ▶ Не используйте для очистки прибора пароочистители или очистители высокого давления.
- ▶ Ни в коем случае не допускайте контакта сетевого кабеля с горячими частями прибора или с источниками тепла.
- ▶ Ни в коем случае не допускайте контакта сетевого кабеля с острыми концами или кромками.
- ▶ Запрещается перегибать, заземлять или переоборудовать сетевой кабель.
- ▶ Зарядный кабель<sup>1</sup> и быстрозарядное устройство<sup>1</sup> следует подключать и эксплуатировать в строгом соответствии с данными на типовой табличке .
- ▶ Зарядный кабель<sup>1</sup> и быстрозарядное устройство<sup>1</sup> можно подключать только к электросети переменного тока через установленную согласно предписаниям розетку с заземлением.
- ▶ Не допускайте попадания на фильтры горючих или спиртосодержащих веществ.
- ▶ Не используйте воспламеняющиеся или спиртосодержащие вещества при очистке прибора.
- ▶ Следите за тем, чтобы в отверстия или подвижные элементы прибора не попадали предметы одежды, волосы, пальцы и другие части тела.

---

<sup>1</sup> В зависимости от комплектации

- ▶ Не направляйте трубку или всасывающую насадку на глаза и уши, не подносите к волосам и рту.
- ▶ Перед техническим обслуживанием или чисткой прибора отсоединяйте от него аккумулятор и отключайте прибор от сети электропитания.
- ▶ Храните прибор только в горизонтальном положении на полу или в базовом блоке<sup>1</sup>.
- ▶ Убедитесь, что дети не используют прибор для игр, даже если он установлен на базовом блоке<sup>1</sup>.
- ▶ Ни в коем случае не используйте функцию свободной установки на насадке для пола при подсоединенном приборе.
- ▶ Лицам с электронными имплантатами запрещается приближаться к прибору ближе, чем на 10 см.
- ▶ Не подпускайте детей к упаковочному материалу.
- ▶ Не позволяйте детям играть с упаковочным материалом.
- ▶ Не допускайте воздействия на аккумулятор огня, высоких температур и солнечного света в течение продолжительного времени.
- ▶ Защищайте аккумулятор от воды и проникновения влаги.
- ▶ Никогда не открывайте аккумулятор.
- ▶ Храните неиспользуемые аккумуляторы вдали от металлических предметов, например, канцелярских скрепок, монет, ключей, иглолок или шурупов.
- ▶ Если из поврежденного аккумулятора выделяются пары, обеспечьте приток свежего воздуха.
- ▶ При наличии жалоб обратитесь к врачу.
- ▶ Если жидкость из поврежденного аккумулятора попала на кожу, немедленно промойте водой.
- ▶ При попадании в глаза обратитесь за медицинской помощью.

## **Во избежание материального ущерба**

- ▶ Проверяйте и очищайте влажные предметы.
- ▶ Заменяйте поврежденные предметы.
- ▶ Регулярно проверяйте уровень износа рабочих поверхностей насадки.
- ▶ Заменяйте изношенные насадки.

- ▶ Никогда не используйте насадку без щёточного валика.
- ▶ Никогда не используйте прибор без фильтровального блока.
- ▶ Не прислоняйте прибор к стенам или краям стола!
- ▶ Сохраните упаковочный материал на случай транспортировки.

<sup>1</sup> В зависимости от комплектации

## Комплект поставки

После распаковки проверьте все детали на отсутствие транспортных повреждений, а также комплектность поставки.

**Заметка:** В зависимости от оснащения прибор поставляется в комплекте с дополнительными принадлежностями.

→ Рис. **1**

<b>A</b>	Беспроводной ручной пылесос
<b>B</b>	Базовый блок <sup>1</sup>
<b>C</b>	Держатель принадлежностей <sup>1</sup> с направляющей <sup>1</sup> для базового блока
<b>D</b>	Универсальная насадка для пола <sup>1</sup>
<b>E</b>	Щетка для твердых напольных покрытий <sup>1</sup>
<b>F</b>	Шарнирная всасывающая трубка
<b>G</b>	Щелевая насадка и адаптер для дополнительных принадлежностей
<b>H</b>	Принадлежность для длинной гибкой щелевой насадки <sup>1</sup>
<b>I</b>	Принадлежность к насадке для чистки клавиатуры и ящиков <sup>1</sup>
<b>J</b>	Принадлежность к узкой мягкой щетке для корпусной мебели <sup>1</sup>
<b>K</b>	Вращающаяся мягкая щетка для корпусной мебели <sup>1</sup>
<b>L</b>	Аккумулятор <sup>1</sup>
<b>M</b>	Кабель зарядного устройства  идентификатор модели блока питания <ul style="list-style-type: none"> <li>■ S018BUz2350065 для зарядного кабеля 650 мА</li> <li>■ S023BUz2350100 для зарядного кабеля 1 А</li> </ul>
<b>N</b>	Вращающаяся насадка для мягкой мебели XXL <sup>1</sup>
<b>O</b>	Электронасадка «мини» <sup>1</sup>
<b>P</b>	Быстрозарядное устройство <sup>1</sup>

<sup>1</sup> В зависимости от комплектации

## Обзор

Здесь приведен обзор составных частей прибора.

→ Рис. **2**

<b>1</b>	Универсальная насадка для пола с функцией свободной установки
<b>2</b>	Кнопка разблокировки насадки для пола
<b>3</b>	Шарнирная всасывающая трубка
<b>4</b>	Кнопка разблокировки всасывающей трубки
<b>5</b>	Дисплей с панелью управления
<b>6</b>	Кнопки управления
<b>7</b>	Аккумулятор
<b>8</b>	Индикатор MicroClean и статуса
<b>9</b>	Контейнер для сбора пыли
<b>10</b>	RotationClean
<b>11</b>	Ламельный фильтр
<b>12</b>	Фильтрующая сетка
<b>13</b>	Кнопка-ползунок
<b>14</b>	Деблокиратор контейнера для сбора пыли
<b>15</b>	Кнопка разблокировки крышки контейнера для сбора пыли
<b>16</b>	Крышка контейнера для сбора пыли
<b>17</b>	Ножная разблокировка

## Установка базового блока

- ▶ Убедитесь, что в зоне установки блока не проходит домашняя электропроводка.
- ▶ Не устанавливайте базовый блок горизонтально или вертикально над, под или рядом с сетевой розеткой.

→ Рис. **3** - **10**

## Эксплуатация

### Монтаж прибора

→ Рис. **11** - **12**



## Зарядка прибора

- ▶ Используйте аккумулятор только с приборами Bosch.
- ▶ Для зарядки аккумулятора используйте только оригинальное устройство быстрой зарядки.
- ▶ Используйте только аккумуляторы серии Power for ALL 18 V.
- ▶ Убедитесь, что дети не используют прибор для игр, даже если он установлен на базовом блоке<sup>1</sup>.

**Заметка:** Для максимально быстрой зарядки аккумулятора используйте устройство для быстрой зарядки.

→ Рис. 13 - 16

## Время работы аккумуляторов

Здесь представлена информация о времени работы на одной зарядке аккумулятора в зависимости от используемых аккумуляторов.

**Заметка:** Максимальное время работы на одной зарядке аккумулятора указано для экономного режима работы (Eco) с неэлектрическими (не требующими электропривода) принадлежностями.

В случае выбора других режимов работы и при использовании иных принадлежностей время работы на одной зарядке аккумулятора уменьшается.

Аккумулятор	Максимальное время работы на одной зарядке аккумулятора
3,0 Ah	60 мин
4,0 Ah Power+	80 мин
5,0 Ah	100 мин

### Примечания

- На дисплее отображается уровень заряда аккумулятора в процентах и оставшееся время работы прибора на одной зарядке аккумулятора в минутах. Фактические значения могут отличаться.

- Как и любые литий-ионные аккумуляторы, аккумуляторы серии Power for ALL 18 V со временем изнашиваются, что негативно сказывается на их емкости и времени работы. Это естественный процесс старения, а не дефект материала или погрешности изготовления или какой-либо другой дефект изделия.
- Следующие рекомендации помогут замедлить естественный износ:
  - Активируйте функцию защиты аккумулятора на вашем приборе.
  - Не храните аккумулятор в течение длительного времени полностью заряженным или полностью разряженным.

## Пользование прибором

**Заметка:** Используйте режим «Turbo» (стандартный режим) для достижения наилучшего результата очистки твердых напольных покрытий, а также для глубокой очистки ковров и ковровых покрытий. Перейдите в режим «Auto» или «Eco», если насадка с трудом перемещается по ковру или ковровому покрытию.

→ Рис. 17 - 22

## Использование шарнирной всасывающей трубки

→ Рис. 23 - 25

## Использование функции свободной установки

**Заметка:** Ни в коем случае не используйте функцию свободной установки на насадке для пола при подсоединенном приборе.

→ Рис. 26 - 27

## Использование электронасадки «МИНИ»<sup>1</sup>

→ Рис. 28 - 29

## Использование ножной разблокировки

→ Рис. 30 - 32

<sup>1</sup> В зависимости от комплектации

## Уменьшение объема пыли

→ Рис. 33 - 34

## Демонтаж прибора

→ Рис. 35 - 37

## Базовые установки

Вы можете задать базовые установки прибора в соответствии с вашими потребностями и вызвать дополнительные функции.

## Изменение настройки

**Заметка:** Если в настройках прибора нет нужного вам варианта языка интерфейса, выберите другой, например, английский.

**Требование:** Прибор включен.

1. Нажмите ⓘ.
- ✓ Всасывание прекратится.
- ✓ На дисплее появится меню с базовыми (основными) настройками и дополнительными функциями.
2. Для навигации по меню нажимайте < и >.
- Рис. 38
3. Для подтверждения выбора нажмите на ✓.
- Рис. 39
4. Измените и подтвердите настройку или активируйте дополнительную функцию.
5. Для возврата в меню или продолжения уборки нажмите Ⓢ.

## Чистка и уход

Для долговременной исправной работы прибора требуется его тщательная очистка и уход.

## Очистка прибора

- ▶ Очищайте прибор только мягкой сухой салфеткой.
- Рис. 40

## Опорожнение контейнера для сбора пыли

→ Рис. 41 - 44

## Очистка фильтровального блока

- ▶ Не допускайте контакта фильтра с жидкостями.

**Заметка:** Очищайте фильтр контейнера для сбора пыли в случае его сильного загрязнения и если снижается мощность всасывания.

**Рекомендация:** Удалите частицы грязи с сетки ворсового фильтра слегка увлажненной салфеткой.

→ Рис. 45 - 51

## Очистка датчика

**Заметка:** Для безупречного функционирования индикатора MicroClean поверхность датчика должна быть чистой. Очищайте датчик, когда светодиодное кольцо индикатора MicroClean перестает нормально работать.

- ▶ Тщательно протрите датчик мягкой, чистой и безворсовой тканью.
- Рис. 52

## Очистка универсальной насадки для пола

**Требование:** Прибор выключен.

→ Рис. 53 - 56

**Заметка:** Щёточный валик обеспечивает выполнение функции очистки. При чистке ковра со щёточным валиком прибор автоматически всасывает обрезанные нитки и волосы через 30 с.

## Очистка электронасадки «МИНИ»<sup>1</sup>

**Требование:** Прибор выключен.

→ Рис. 57 - 59

<sup>1</sup> В зависимости от комплектации  
130

## Очистка насадки для твердых напольных покрытий<sup>1</sup>

**Требование:** Прибор выключен.

→ Рис. 60 - 62

### Устранение неисправностей

**Рекомендация:** Дополнительную информацию и объяснения по устранению неисправностей вы найдете на странице 2, отсканировав QR-код в оглавлении и на нашем веб-сайте [www.bosch-home.com](http://www.bosch-home.com).

- ▶ Ремонтировать прибор разрешается только квалифицированным специалистом.
- ▶ Для ремонта прибора можно использовать только оригинальные запчасти.

### Прибор не работает.

Аккумулятор установлен неправильно.

- ▶ Установите аккумулятор в правильном положении.

Аккумулятор не заряжен.

- ▶ Зарядите аккумулятор.

### Насадка не перемещается.

Насадка присасывается.

Сила всасывания слишком высокая.

- ▶ Измените режим очистки.

### Зарядка не выполняется.

Использовалось неподходящее зарядное устройство.

- ▶ Используйте только входящее в комплект поставки зарядное устройство.

### Указания на дисплее

На дисплее появляется сообщение E2 - «Пожалуйста, ознакомьтесь с руководством по эксплуатации».

Сработала функция защитного отключения.

1. Выключите прибор и отсоедините его от электропитания.
2. Подождите, пока аккумулятор достигнет комнатной температуры, или используйте сменный аккумулятор.
3. Продолжите работу с прибором.
4. Если эта ошибка повторяется неоднократно, обратитесь в сервисную службу

→ "Сервисная служба", Страница 132.

На дисплее появляется сообщение E3 - «Дайте прибору остыть»

Включено температурное защитное отключение.

1. Выключите прибор и отсоедините его от электропитания.
2. Проверьте, не засорен ли воздушный канал от насадок до прибора.
3. Опорожните контейнер для сбора пыли.
4. Очистите фильтровальный блок.
5. Снова включите прибор, после того, как он охладится.

На дисплее появляется сообщение «Воздухопровод заблокирован»

Сработало термозащитное отключение вентилятора.

1. Выключите прибор и отсоедините его от электропитания.
2. Проверьте, не засорен ли воздушный канал от насадок до прибора.
3. Опорожните контейнер для сбора пыли.

<sup>1</sup> В зависимости от комплектации

ru Утилизация старого бытового прибора

4. Снова включите прибор, после того, как он охладится.

На дисплее появляется сообщение E5 - «Пожалуйста, ознакомьтесь с руководством по эксплуатации»

Обнаружена неисправность двигателя.

1. Выключите прибор и снова включите.
2. Если эта ошибка повторяется неоднократно, обратитесь в сервисную службу  
→ "Сервисная служба", Страница 132.

На дисплее появляются ⓘ и сообщение.

Распознана неисправность, уборка продолжается.

1. Для устранения неполадки выберите в меню пункт «Обучение» (Tutorial).  
→ "Изменение настройки", Страница 130
2. Следуйте инструкциям на дисплее.

## Утилизация старого бытового прибора

- ▶ Утилизируйте прибор в соответствии с экологическими нормами.

Сведения о возможных способах утилизации можно получить в специализированном торговом предприятии, а также в районных или городских органах управления.



Данный прибор имеет отметку о соответствии европейским нормам 2012/19/ EU утилизации электрических и электронных приборов (waste electrical and electronic equipment - WEEE).

Данные нормы определяют действующие на территории Евросоюза правила возврата и утилизации старых приборов.

## Утилизация аккумуляторов/батарей

Аккумуляторы/батареи следует отправить на дальнейшую утилизацию в соответствии с требованиями охраны окружающей среды. Не утилизируйте аккумуляторы/батареи вместе с бытовым мусором.

- ▶ Утилизируйте аккумуляторы/батареи в соответствии с экологическими нормами.

## Сервисная служба

Подробную информацию о гарантийном сроке и условиях гарантии в вашей стране вы можете запросить в нашей сервисной службе, у вашего продавца или найти на нашем сайте.

Адрес и телефон сервисной службы можно найти в прилагаемом перечне сервисных служб или на нашем веб-сайте.

Для доступа к контактам служб клиентского сервиса, вы также можете использовать данный QR код.

<https://www.bosch-home.ru>

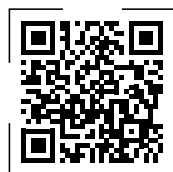

Импортер/Организация, принимающая претензии по качеству/ ТОО «BSH Home Appliances (БСХ Хоум Аплайнсэс)» Республика Казахстан, г. Алматы, ул. Хаджи Мукана, 22/5, 7 этаж  
e-mail: [ala-infokz@bshg.com](mailto:ala-infokz@bshg.com)

Срок службы устройства – 7 лет.

На территории Республики Казахстан, при обнаружении неисправности, звоните в сервисный контакт-центр 5454 (только для мобильных телефонов).

## **Информация по свободно распространяемому и открытому программному обеспечению**

Это изделие содержит компоненты программного обеспечения, которые лицензированы владельцами авторских прав как бесплатное или открытое исходное (open source) ПО.

Вы можете скачать информацию о лицензиях на сайте фирменного изделия.

(Найдите на сайте изделия модель своего прибора и прочую документацию.)



## **Siguranța**

- Citiți cu atenție acest manual.
- Păstrați instrucțiunile, precum și informațiile producătorului în vederea utilizării ulterioare sau înmânării acestora următorului proprietar.
- Nu este permisă punerea în funcțiune a aparatului dacă acesta a fost deteriorat în timpul transportului.

Utilizați acest aparat numai:

- împreună cu piesele și accesoriile originale. Garanția nu acoperă deteriorările cauzate de utilizarea împreună cu alte produse.
- pentru curățarea suprafețelor.
- în locuința proprie și în încăperi închise din mediul casnic, la temperatura camerei.
- până la o înălțime de 2000 m deasupra nivelului mării.

Nu folosiți aparatul:

- pentru aspirarea oamenilor sau animalelor.
- pentru aspirarea substanțelor nocive pentru sănătate, ascuțite, fierbinți sau incandescente.
- pentru aspirarea substanțelor umede sau lichide.
- pentru aspirarea substanțelor și gazelor ușor inflamabile sau explozive.
- pentru aspirarea cenușii, funinginii din sobe și instalații de încălzire centrală.
- pentru aspirarea tonerului din imprimante și copiatoare.
- pentru aspirarea molozului.

Deconectați aparatul de la rețeaua de alimentare cu energie electrică atunci când:

- curățați aparatul.

Acest aparat poate fi folosit de copii cu vârsta de peste 8 ani și de persoane cu capacități fizice, senzoriale sau mintale reduse sau fără experiență și/sau cunoștințe numai dacă sunt supravegheați sau au fost instruiți referitor la utilizarea în siguranță a aparatului și au înțeles pericolele care rezultă din aceasta.

Copiii nu trebuie lăsați să se joace cu aparatul.

Curățarea și întreținerea curentă efectuată de utilizator nu sunt permise copiilor dacă nu sunt supravegheați.

- ▶ Numai personalul de specialitate are permisiunea de a efectua lucrări de reparații la nivelul aparatului.
- ▶ La reparația aparatului trebuie utilizate numai piese de schimb originale.
- ▶ Nu utilizați niciodată un aparat deteriorat.
- ▶ Nu utilizați un aparat care are suprafața cu fisuri sau spartă.
- ▶ Contactați unitatea de service abilitată. → *Pagina 141*
- ▶ Utilizați aparatul numai în spații închise.
- ▶ Nu expuneți niciodată aparatul la căldură și umiditate excesive.
- ▶ Nu utilizați pentru curățarea aparatului aparate de curățat cu jet sub presiune sau cu jet de abur.
- ▶ Cablul de alimentare electrică nu trebuie să intre niciodată în contact cu surse de căldură sau cu componentele fierbinți ale aparatului.
- ▶ Cablul de alimentare electrică nu trebuie să intre niciodată în contact cu vârfuri sau muchii ascuțite.
- ▶ Nu este permisă îndoirea, strangularea sau modificarea cablului de alimentare electrică.
- ▶ Conectați și utilizați cablul de încărcare<sup>1</sup> și încărcătorul rapid<sup>1</sup> numai conform specificațiilor de pe plăcuța cu date tehnice.
- ▶ Conectați cablul de încărcare<sup>1</sup> și încărcătorul rapid<sup>1</sup> doar la o priză de curent alternativ cu împământare, instalată regulamentar.
- ▶ Nu aduceți filtrul în contact cu materiale inflamabile sau care conțin alcool.
- ▶ Nu utilizați substanțe inflamabile sau pe bază de alcool pentru a curăța aparatul.
- ▶ Țineți la distanță îmbrăcămintea, părul, degetele și celelalte părți ale corpului față de orificiile aparatului și de piesele mobile ale acestuia.
- ▶ Nu orientați tija sau duzele spre ochi, păr, urechi sau gură.
- ▶ Scoateți acumulatorul și deconectați aparatul de la rețeaua de alimentare cu energie electrică înainte de a efectua întreținerea sau curățarea aparatului.
- ▶ Depozitați aparatul pe podea sau în stația de bază numai în poziție orizontală<sup>1</sup>.

---

<sup>1</sup> În funcție de dotările aparatului

## ro Prevenirea prejudiciilor materiale

- ▶ Nu lăsați copiii mici să se joace cu aparatul nici măcar atunci când acesta este racordat la stația de bază<sup>1</sup>.
- ▶ Nu utilizați niciodată funcția de poziționare verticală a duzei cu aparatul montat.
- ▶ Persoanele cu implanturi electronice trebuie să păstreze o distanță de minimum 10 cm față de aparat.
- ▶ Nu lăsați copii în apropierea ambalajului.
- ▶ Nu lăsați copii să se joace cu materialul de ambalaj.
- ▶ Protejați acumulatorul împotriva flăcărilor, căldurii și radiațiilor solare permanente.
- ▶ Protejați acumulatorul împotriva contactului cu apa și infiltrării umidității.
- ▶ Nu deschideți niciodată acumulatorul.
- ▶ Atunci când nu este utilizat, acumulatorul trebuie păstrat la distanță de obiectele metalice, de exemplu, clemele pentru hârtie, monede, chei, cuie sau șuruburi.
- ▶ Dacă dintr-un acumulator deteriorat sunt emanați vapori, asigurați ventilarea cu aer proaspăt a încăperii.
- ▶ Dacă apar manifestări nepălăcute, consultați un medic.
- ▶ Dacă dintr-un acumulator deteriorat se scurg fluide, iar acestea intră în contact cu ochii, clătiți imediat cu apă ochii.
- ▶ În cazul contactului acestora cu ochii, solicitați și asistență medicală.

## Prevenirea prejudiciilor materiale

- ▶ Examinați și curățați articolele umede.
- ▶ Înlocuiți articolele deteriorate.
- ▶ Verificați cu regularitate gradul de uzură a tălpilor.
- ▶ Duzele uzate trebuie înlocuite.
- ▶ Nu utilizați duza dacă peria cilindrică rotativă nu este montată.
- ▶ Nu puneți niciodată aparatul în funcțiune dacă unitatea de filtrare nu este montată la acesta.
- ▶ Nu sprijiniți niciodată aparatul de pereți sau de marginile mesei.

- ▶ Păstrați materialul de ambalaj în scopuri de transport.

## Pachetul de livrare

După despachetare verificați ca livrarea să fie completă și ca toate piesele să nu prezinte eventuale deteriorări din transport.

**Notă:** În funcție de dotare, aparatul poate fi livrat împreună cu mai multe accesorii.

→ Fig. 1

- |          |                              |
|----------|------------------------------|
| <b>A</b> | Aspirator de mână fără cablu |
| <b>B</b> | Stație de bază <sup>1</sup>  |

<sup>1</sup> În funcție de dotările aparatului

<sup>1</sup> În funcție de dotările aparatului



<b>C</b>	Suport de accesorii <sup>1</sup> cu șină <sup>1</sup> pentru stația de bază
<b>D</b>	Duză universală pentru pardoseală <sup>1</sup>
<b>E</b>	Duză pentru pardoseli dure <sup>1</sup>
<b>F</b>	Tub de aspirare rabatabil
<b>G</b>	Duză pentru rosturi și adaptor pentru alte accesorii
<b>H</b>	Extensie pentru duza flexibilă, lungă, pentru rosturi <sup>1</sup>
<b>I</b>	Extensie pentru duza pentru tastaturi și sertare <sup>1</sup>
<b>J</b>	Extensie pentru peria îngustă pentru mobilă <sup>1</sup>
<b>K</b>	Perie rotativă pentru mobilă <sup>1</sup>
<b>L</b>	Acumulator <sup>1</sup>
<b>M</b>	Cablu de încărcare  Identificator de model ștecher <ul style="list-style-type: none"> <li>▪ S018BUz2350065 pentru cablul de încărcare de 650 mA</li> <li>▪ S023BUz2350100 pentru cablul de încărcare de 1 A</li> </ul>
<b>N</b>	Duză rotativă XXL pentru tapițerie <sup>1</sup>
<b>O</b>	Miniduză electrică <sup>1</sup>
<b>P</b>	Încărcător rapid <sup>1</sup>

<sup>1</sup> În funcție de dotările aparatului

## Prezentare generală

Aici găsiți o privire de ansamblu asupra componentelor aparatului dvs.

→ Fig. **2**

<b>1</b>	Duză universală pentru pardoseală, cu funcție de poziționare verticală
<b>2</b>	Tastă de deblocare a duzei pentru pardoseală
<b>3</b>	Tub de aspirare rabatabil
<b>4</b>	Tastă de deblocare a tubului de aspirare

<sup>1</sup> În funcție de dotările aparatului

<b>5</b>	Display cu panou de comandă
<b>6</b>	Taste de comandă
<b>7</b>	Acumulator
<b>8</b>	Indicator MicroClean și indicator de stare
<b>9</b>	Rezervor de colectare a prafului
<b>10</b>	RotationClean
<b>11</b>	Filtru cu lamele
<b>12</b>	Sită pentru scame
<b>13</b>	Buton glisor
<b>14</b>	Dispozitiv de deblocare a recipientului de colectare a prafului
<b>15</b>	Tastă de deblocare a capacului recipientului de colectare a prafului
<b>16</b>	Capacul recipientului de colectare a prafului
<b>17</b>	Dispozitiv de deblocare cu picioul

## Montarea stației de bază

- ▶ Verificați dacă în zona de montare există cabluri electrice care ar putea suferi deteriorări.
- ▶ Nu montați stația de bază în poziție orizontală sau verticală deasupra, dedesubtul sau lângă priză.

→ Fig. **3** - **10**

## Deservirea

### Montarea aparatului

→ Fig. **11** - **12**

### Încărcarea aparatului

- ▶ Folosiți acumulatorul numai împreună cu aparatul Bosch.
- ▶ Încărcați acumulatorul numai cu încărcătorul rapid original.
- ▶ Utilizați numai acumulatori din seria Power for ALL 18 V.
- ▶ Nu lăsați copiii mici să se joace cu aparatul nici măcar atunci când acesta este racordat la stația de bază<sup>1</sup>.

## ro Setările de bază

**Notă:** Pentru o încărcare mai rapidă, utilizați încărcătorul rapid.

→ Fig. 13 - 16

### Duratele de funcționare a acumulatorului

Aici găsiți informații referitoare la duratele de funcționare a acumulatorului în funcție de acumulatorul utilizat.

**Notă:** Duratele maxime de funcționare a acumulatorului se referă la modul eco cu accesorii neelectrice.

Utilizarea altor moduri de aspirare și accesorii reduc durata de funcționare a acumulatorului aparatului dumneavoastră.

Acumulator	Durata maximă de funcționare a acumulatorului
3,0 Ah	60 min
4,0 Ah Power+	80 min
5,0 Ah	100 min

### Observații

- Pe display se afișează în procente nivelul de încărcare a acumulatorului și în minute durata rămasă rezultată de funcționare a aparatului. Valorile reale să difere.
- Deoarece toți acumulatorii litiu-ion sunt supuși procesului de uzură în timp, capacitatea și durata de funcționare a acumulatorilor din seria Power for ALL 18 V se reduc în timp. Acesta este un proces natural de uzură și nu este rezultatul unui defect de material, defect de fabricație sau unei calități inferioare.
- Totuși, următoarele măsuri pot întârzia procesul normal de uzură:
  - Activați funcția de protecție a bateriei de la aparatul dumneavoastră.
  - Nu depozitați acumulatorul pe o perioadă îndelungată de timp în stare complet încărcată sau complet descărcată.

### Utilizarea aparatului

**Notă:** Utilizați modul Turbo (regimul normal de funcționare) pentru performanțe optime de curățare pe pardoseli tari și pentru curățarea în profunzime a covoarelor și mochetelor. Comutați la modul Auto sau la modul Eco, în cazul în care duza alunecă cu dificultate pe covoare sau pe mochetete.

→ Fig. 17 - 22

### Utilizarea tubului de aspirare rabatabil

→ Fig. 23 - 25

### Utilizarea funcției de poziționare verticală

**Notă:** Nu utilizați niciodată funcția de poziționare verticală a duzei cu aparatul montat.

→ Fig. 26 - 27

### Aspirarea cu miniduză electrică<sup>1</sup>

→ Fig. 28 - 29

### Utilizarea dispozitivului de deblocare cu piciorul

→ Fig. 30 - 32

### Comprimarea volumului de praf

→ Fig. 33 - 34

### Demontarea aparatului

→ Fig. 35 - 37

### Setările de bază

Puteți regla setările de bază ale aparatului după cum este necesar și puteți accesa funcțiile suplimentare.

### Modificarea setării

**Notă:** Dacă limba de afișare nu este disponibilă corespunzător limbii țării dumneavoastră, selectați una din limbile de afișare existente, de exemplu, engleza.

**Cerință:** Aparatul este conectat.

1. Atingeți ⓘ.

✓ Aspirarea este oprită.

<sup>1</sup> În funcție de dotările aparatului

- ✓ Pe display se afișează meniul cu setările de bază și funcțiile suplimentare.
- 2. Pentru a naviga prin meniu, apăsați pe < și >.  
→ Fig. 38
- 3. Pentru a confirma selecția, atingeți ✓.  
→ Fig. 39
- 4. Modificați setarea și confirmați-o sau accesați funcția suplimentară.
- 5. Pentru a reveni la meniu sau pentru a continua aspirarea, atingeți ☺.

## Curățarea și îngrijirea

Pentru a asigura funcționarea optimă a aparatului pentru o perioadă îndelungată de timp, curățați-l și îngrijiți-l cu atenție.

### Curățarea aparatului

- ▶ Curățați aparatul numai cu o lavetă moale și uscată.  
→ Fig. 40

### Golirea rezervorului de colectare a prafului

→ Fig. 41 - 44

### Curățarea unității de filtrare

- ▶ Feriți filtrul împotriva contactului cu lichidele.

**Notă:** În cazul murdăririi accentuate sau atunci când puterea de aspirare scade, este recomandabil să curățați filtrul recipientului de colectare a prafului.

**Recomandare:** Ștergeți particulele de murdărie de pe sita pentru scame cu ajutorul unei lavete ușor umezite.

→ Fig. 45 - 51

### Curățarea senzorului

**Notă:** Pentru o funcționare optimă a indicatorului MicroClean, suprafața senzorului trebuie să fie curată. Curățați senzorul atunci când inelul cu LED al indicatorului MicroClean nu mai funcționează sau funcționează defectuos.

- ▶ Ștergeți temeinic senzorul utilizând o lavetă moale, curată și care nu lasă scame.  
→ Fig. 52

### Curățarea duzei universale pentru pardoseală

**Cerință:** Aparatul este deconectat.

→ Fig. 53 - 56

**Notă:** Peria cilindrică rotativă este prevăzută cu o funcție de autocurățare. În cazul funcționării cu peria cilindrică rotativă pe covor, aparatul aspiră automat firele și părul după mai mult de 30 de secunde.

### Curățarea miniduzei electrice<sup>1</sup>

**Cerință:** Aparatul este deconectat.

→ Fig. 57 - 59

### Curățarea duzei pentru pardoseli dure<sup>1</sup>

**Cerință:** Aparatul este deconectat.

→ Fig. 60 - 62

## Remediați defecțiunile

**Recomandare:** Pentru informații și explicații suplimentare referitoare la remedierea defecțiunilor, scanați codul QR de pe pagina 2 sau de pe site-ul nostru web [www.bosch-home.com](http://www.bosch-home.com).

- ▶ Numai personalul de specialitate are permisiunea de a efectua lucrări de reparații la nivelul aparatului.
- ▶ La reparația aparatului trebuie utilizate numai piese de schimb originale.

### Aparatul nu funcționează.

Acumulatorul nu este montat corect.

- ▶ Introduceți corect acumulatorul.

Acumulatorul nu este încărcat.

- ▶ Încărcați acumulatorul.

<sup>1</sup> În funcție de dotările aparatului

**ro** Predarea aparatului vechi

### **Duza nu poate fi introdusă.**

Duza se blochează.

Puterea de aspirare este prea mare.

► Schimbați modul de curățare.

### **Nicio funcție de încărcare.**

A fost utilizat un încărcător necorespunzător.

► Utilizați numai încărcătorul livrat împreună cu aparatul.

### **Indicații pe display**

Pe display apare mesajul E2 - „Vă rugăm să consultați instrucțiunile de utilizare”

Deconectarea automată de siguranță a fost dezactivată.

1. Opriți aparatul și deconectați-l de la rețeaua de alimentare cu energie electrică.
2. Așteptați până când acumulatorul ajunge la temperatura camerei sau utilizați un acumulator de rezervă.
3. Repuneți aparatul în funcțiune.
4. Dacă această eroare apare în mod repetat, apălați  
→ *"Serviciul clienți", Pagina 141.*

Pe display apare mesajul E3 - „Lăsați aparatul să se răcească”

Deconectarea automată de siguranță termică a fost activată.

1. Opriți aparatul și deconectați-l de la rețeaua de alimentare cu energie electrică.
2. Verificați dacă există înfundări ale canalului de ventilare dintre duză și aparat.
3. Goliți rezervorul de colectare a prafului.
4. Curățați unitatea de filtrare.
5. Reporniți aparatul după ce acesta s-a răcit.

Pe display apare mesajul „Canal de ventilare blocat”

Deconectarea automată de siguranță termică de la suflantă a fost activată.

1. Opriți aparatul și deconectați-l de la rețeaua de alimentare cu energie electrică.
2. Verificați dacă există înfundări ale canalului de ventilare dintre duză și aparat.
3. Goliți rezervorul de colectare a prafului.
4. Reporniți aparatul după ce acesta s-a răcit.

Pe display apare mesajul E5 - „Vă rugăm să consultați instrucțiunile de utilizare”

A fost detectată o defecțiune la motor.

1. Deconectați și reconectați aparatul.
2. Dacă această eroare apare în mod repetat, apălați  
→ *"Serviciul clienți", Pagina 141.*

Pe display apare  și un mesaj.

A fost detectată o defecțiune și aspirarea va fi continuată.

1. Pentru remedierea defecțiunii, accesați tutorialul din cadrul meniului.  
→ *"Modificarea setării", Pagina 138*
2. Urmați instrucțiunile de pe display.

## **Predarea aparatului vechi**

► Eliminați în mod ecologic aparatul.

Informații despre modalitățile curente de eliminare ecologică a aparatelor pot fi obținute de la distribuitorii comerciali de specialitate, dar și de la primăria sau administrația locală.



Acest aparat este marcat corespunzător directivei europene 2012/19/UE în privința aparatelor electrice și electronice vechi (waste electrical and electronic equipment – WEEE).

Directiva prescrie cadrul pentru o preluare înapoi, valabilă în întreaga UE, și valorificarea aparatelor vechi.

## Reciclarea acumulatorilor/bateriilor

Acumulatorii/Bateriile trebuie reciclate în mod ecologic. Nu eliminați acumulatorii/bateriile împreună cu deșeurile menajere.

- ▶ Eliminați în mod ecologic acumulatorii/bateriile.

## Serviciul clienți

Pentru informații detaliate despre perioada și condițiile de garanție din țara dumneavoastră, adresați-vă serviciului de asistență pentru clienți, distribuitorului local sau accesați site-ul nostru web.

Datele de contact ale serviciului pentru clienți le găsiți în lista atașată a unităților de service pentru clienți sau pe pagina noastră de internet.

## Informații despre software-ul gratuit și Open Source

Acest produs conține componente de software care sunt licențiate de deținătorii drepturilor de autor ca software gratuit sau open source.

Puteți descărca informațiile privind licența de pe site-ul web al produsului de marcă. (Căutați pe site-ul web al produsului dumneavoastră modelul dumneavoastră de aparat și alte documente.)

## **Bezpečnost**

- Pečlivě si přečtěte tento návod.
- Uschovejte návod a také informace o výrobku pro pozdější použití nebo pro následujícího majitele.
- V případě poškození při přepravě spotřebič nepřipojujte.

Spotřebič používejte pouze:

- s originálními díly a příslušenstvím. V případě poškození při použití cizích produktů zanikají nároky ze záruky.
- k čištění povrchů.
- pro soukromé použití v domácnosti a v uzavřených místnostech domova při prostorové teplotě.
- do maximální nadmořské výšky 2000 m nad mořem.

Spotřebič nepoužívejte:

- k vysávání osob nebo zvířat.
- k nasávání zdraví škodlivých látek, materiálů s ostrými hranami, horkých nebo žhavých látek.
- k nasávání vlhkých nebo tekutých látek.
- k nasávání snadno vznětlivých nebo výbušných látek a plynů.
- k vysávání popela, sazí z kamen a centrálního topení.
- k nasávání prachu z toneru z tiskáren a kopírek.
- k nasávání stavebních sutin.

Spotřebič odpojte od napájení, pokud:

- spotřebič čistíte.

Tento spotřebič mohou používat děti starší 8 let a osoby s omezenými fyzickými, senzorickými nebo duševními schopnostmi nebo s nedostatečnými zkušenostmi a/nebo znalostmi, pokud jsou pod dohledem nebo byly instruovány o bezpečném použití spotřebiče a pochopily z toho vyplývající nebezpečí.

Děti si nesmí se spotřebičem hrát.

Čištění a údržbu spotřebiče nesmí provádět děti bez dozoru.

- ▶ Opravy spotřebiče smí provádět pouze odborný personál, který je k tomu vyškolený.
- ▶ K opravě spotřebiče se smí používat pouze originální náhradní díly.
- ▶ V žádném případě nepoužívejte poškozený spotřebič.
- ▶ Nikdy nepoužívejte spotřebič s natrženým nebo zlomeným povrchem.

- ▶ Kontaktujte zákaznický servis. → *Strana 148*
- ▶ Spotřebič používejte pouze v uzavřených místnostech.
- ▶ Spotřebič nikdy nevystavujte velkému teplu a vlhkosti.
- ▶ Při čištění spotřebiče nepoužívejte parní nebo vysokotlaké čističe.
- ▶ Zajistěte, aby se síťový kabel nikdy nedostal do kontaktu s horkými částmi spotřebiče nebo zdroji tepla.
- ▶ Zajistěte, aby se síťový kabel nikdy nedostal do kontaktu s ostrými rohy nebo hranami.
- ▶ Síťový kabel nikdy nelámejte, nestlačujte a neprovádějte na něm změny.
- ▶ Nabíjecí kabel<sup>1</sup> a rychlonabíječku<sup>1</sup> zapojte a používejte pouze v souladu s údaji na typovém štítku.
- ▶ Nabíjecí kabel<sup>1</sup> a rychlonabíječku<sup>1</sup> zapojte do sítě střídavého proudu jen pomocí předpisově nainstalované zásuvky s uzemněním.
- ▶ Na filtry nepokládejte hořlavé látky nebo látky s obsahem alkoholu.
- ▶ Při čištění spotřebiče nepoužívejte hořlavé látky nebo látky s obsahem alkoholu.
- ▶ Nedávejte oděv, vlasy, prsty a jiné části těla do blízkosti otvorů ve spotřebiči a do pohyblivých dílů.
- ▶ Trubku nebo hubice nikdy nemiřte proti očím, vlasům, uším nebo ústům.
- ▶ Před údržbou nebo čištěním vyjměte baterii a odpojte spotřebič od přívodu proudu.
- ▶ Spotřebič skladujte naležato na podlaze nebo v základní stanici<sup>1</sup>.
- ▶ Zajistěte, aby si se spotřebičem nehrály děti, ani když je umístěný v základní stanici<sup>1</sup>.
- ▶ Funkci samostatného stání podlahové hubice nikdy nepoužívejte s nasazeným spotřebičem.
- ▶ Osoby používající elektronické implantáty musí od spotřebiče dodržovat minimální odstup 10 cm.
- ▶ Obalový materiál uchovávejte mimo dosah dětí.
- ▶ Nedovolte dětem, aby si hrály s obalovým materiálem.

---

<sup>1</sup> V závislosti na vybavení spotřebiče

## cs Zabránění věcným škodám

- ▶ Chraňte baterii před ohněm, horkem a nepřetržitým slunečním zářením.
- ▶ Chraňte baterii před vodou a proniknutím vlhkosti.
- ▶ Baterii nikdy neotevírejte.
- ▶ Nepoužívanou baterii uchovávejte v dostatečné vzdálenosti od kovových předmětů, např. kancelářských sponek, mincí, klíčů, hřebíků nebo šroubů.
- ▶ Pokud z poškozené baterie unikají výpary, zajistěte přívod čerstvého vzduchu.
- ▶ V případě potíží vyhledejte lékaře.
- ▶ Pokud z poškozené baterie unikají kapaliny, v případě kontaktu s pokožkou pokožku ihned opláchněte vodou.
- ▶ Při kontaktu s očima kromě toho vyhledejte lékařskou pomoc.

## Zabránění věcným škodám

- ▶ Potřísněné předměty zkontrolujte a vyčistěte.
- ▶ Poškozené předměty vyměňte.
- ▶ Pravidelně kontrolujte, zda nejsou spodní části hubic opotřebované.
- ▶ Opotřebované hubice vyměňte.
- ▶ Hubici nikdy nepoužívejte bez nasazeného kartáčového válce.
- ▶ Spotřebič nikdy nepoužívejte bez filtrační jednotky.
- ▶ Nikdy spotřebič neopírejte o stěny a hrany stolu.
- ▶ Balicí materiál uschovejte pro účely přepravy.

## Rozsah dodávky

Po vybalení zkontrolujte všechny díly na poškození vzniklá při přepravě a jejich kompletnost.

**Poznámka:** V závislosti na vybavení se spotřebič dodává s dalším příslušenstvím.

→ Obr. 1

<b>A</b>	Bezdrátový ruční vysavač
<b>B</b>	Základní stanice <sup>1</sup>
<b>C</b>	Držák příslušenství <sup>1</sup> s kolejnicí <sup>1</sup> pro základní stanici

<b>D</b>	Univerzální podlahová hubice <sup>1</sup>
<b>E</b>	Hubice na tvrdé podlahy <sup>1</sup>
<b>F</b>	Ohebná sací trubka
<b>G</b>	Štěrbínová hubice a adaptér pro další příslušenství
<b>H</b>	Rozšíření pro dlouhou, flexibilní štěrbinovou hubici <sup>1</sup>
<b>I</b>	Rozšíření pro hubice na klávesnice a zásuvky <sup>1</sup>
<b>J</b>	Rozšíření pro úzký štětec na nábytek <sup>1</sup>
<b>K</b>	Otočný kartáč na nábytek <sup>1</sup>
<b>L</b>	Baterie <sup>1</sup>
<b>M</b>	Nabíjecí kabel  identifikace modelu síťového adaptéru <ul style="list-style-type: none"><li>▪ S018BUz2350065 pro nabíjecí kabel 650 mA</li><li>▪ S023BUz2350100 pro nabíjecí kabel 1 A</li></ul>
<b>N</b>	Otočná XXL hubice na čalounění <sup>1</sup>
<b>O</b>	Elektrická minihubice <sup>1</sup>
<b>P</b>	Rychlonabíječka <sup>1</sup>

<sup>1</sup> V závislosti na vybavení spotřebiče

<sup>1</sup> V závislosti na vybavení spotřebiče



## Přehled

Zde naleznete přehled součástí vašeho spotřebiče.

→ Obr. **2**

<b>1</b>	Univerzální podlahová hubice s funkcí samostatného stání
<b>2</b>	Uvolňovací tlačítko podlahové hubice
<b>3</b>	Ohebná sací trubka
<b>4</b>	Uvolňovací tlačítko sací trubky
<b>5</b>	Displej s ovládacím panelem
<b>6</b>	Ovládací tlačítka
<b>7</b>	Baterie
<b>8</b>	Ukazatel MicroClean a stavu
<b>9</b>	Nádoba na prach
<b>10</b>	RotationClean
<b>11</b>	Lamelový filtr
<b>12</b>	Filtr na vlákna
<b>13</b>	Posuvné tlačítko
<b>14</b>	Uvolnění nádoby na prach
<b>15</b>	Uvolňovací tlačítko víka nádoby na prach
<b>16</b>	Víko nádoby na prach
<b>17</b>	Odjištění nohou

## Montáž základní stanice

- ▶ Zkontrolujte, zda v oblasti montáže nemůže dojít k poškození domovního vedení.
- ▶ Základní stanici nemontujte vodorovně nebo svisle nad síťovou zásuvku, pod ní nebo vedle ní.

→ Obr. **3** - **10**

## Ovládání

### Montáž spotřebiče

→ Obr. **11** - **12**

## Nabíjení spotřebiče

- ▶ Baterii používejte pouze společně se spotřebičem Bosch.
- ▶ Baterii nabíjejte pouze pomocí originální rychlonabíječky.
- ▶ Používejte pouze baterie série Power for ALL 18 V.
- ▶ Zajistěte, aby si se spotřebičem nehrály děti, ani když je umístěn v základní stanici<sup>1</sup>.

**Poznámka:** Pro nejrychlejší nabíjení použijte rychlonabíječku.

→ Obr. **13** - **16**

## Doby výdrže baterie

Zde najdete informace k dobám výdrže v závislosti na použité baterii.

**Poznámka:** Maximální doby výdrže baterie se vztahují na režim Eco s neelektrickým příslušenstvím.

Používání jiných režimů sání a příslušenství zkracuje dobu výdrže baterie vašeho spotřebiče.

Baterie	Maximální doba výdrže baterie
3,0 Ah	60 min
4,0 Ah Power+	80 min
5,0 Ah	100 min

## Poznámky

- Na displeji je zobrazen stav nabití baterie v procentech a příslušná zbývající doba výdrže spotřebiče v minutách. Skutečné hodnoty se mohou odlišovat.
- Stejně jako všechny lithium-iontové baterie se i baterie série Power for ALL 18 V časem opotřebují, takže kapacita baterie a doba provozu mohou klesat. Je to přirozený proces stárnutí, a nikoli vada materiálu, výrobní vada nebo jiná vada výrobku.

<sup>1</sup> V závislosti na vybavení spotřebiče

## cs Základní nastavení

- Přirozené opotřebením můžete zpomalit pomocí následujících opatření:
  - Aktivujte na spotřebiči funkci ochrany baterie.
  - Baterii neskladujte delší dobu plně nabitou ani zcela vybitou.

## Obsluha spotřebiče

**Poznámka:** Pro nejlepší čistící výkon na tvrdých podlahách a hloubkové čištění koberců a předložek použijte režim Turbo (normální provoz). Přepněte do režimu Auto či Eco, pokud se hubice na koberce nebo předložky špatně posouvá.

→ Obr. 17 - 22

## Použití ohebné sací trubky

→ Obr. 23 - 25

## Použití funkce samostatného stání

**Poznámka:** Funkci samostatného stání podlahové hubice nikdy nepoužívejte s nasazeným spotřebičem.

→ Obr. 26 - 27

## Vysávání s elektrickou minihubicí<sup>1</sup>

→ Obr. 28 - 29

## Použití odjištění nohou

→ Obr. 30 - 32

## Zmenšení objemu prachu

→ Obr. 33 - 34

## Demontáž spotřebiče

→ Obr. 35 - 37

## Základní nastavení

Základní nastavení spotřebiče můžete nastavit podle svých potřeb a vyvolat si dodatečné funkce.

## Změna nastavení

**Poznámka:** Pokud není ve vašem jazyce k dispozici jazyk displeje, zvolte některý z nabízených jazyků displeje, např. angličtinu.

**Požadavek:** Spotřebič je zapnutý.

1. Dotkněte se ⓘ.
  - ✓ Sání se zastaví.
  - ✓ Displej zobrazuje menu se základními nastaveními a přídatnými funkcemi.
2. Pro procházení menu stiskněte < a >.  
→ Obr. 38
3. Pro potvrzení volby se dotkněte ✓.  
→ Obr. 39
4. Změňte a potvrďte nastavení nebo vyvolejte přídatnou funkci.
5. Pro návrat do menu nebo pokračování ve vysávání se dotkněte Ⓢ.

## Čištění a ošetřování

Aby váš spotřebič zůstal dlouho funkční, pečlivě ho čistěte a ošetřujte.

## Čištění spotřebiče

- ▶ Spotřebič čistěte pouze měkkým, suchým hadrem.  
→ Obr. 40

## Vyprázdnění nádoby na prach

→ Obr. 41 - 44

## Čištění filtrační jednotky

- ▶ Dbejte na to, aby se filtry nikdy nedostaly do kontaktu s kapalinami.

**Poznámka:** Při silném znečištění a sníženém sacím výkonu se doporučuje vyčistit filtr nádoby na prach.

**Tip:** Částice nečistot na filtru na vlákna setřete mírně navlhčeným hadrem.

→ Obr. 45 - 51

## Čištění senzoru

**Poznámka:** Pro bezchybnou funkci ukazatele MicroClean musí být povrch senzoru čistý. Vyčistěte senzor, když LED kroužek ukazatele MicroClean nefunguje nebo nefunguje správně.

- ▶ Senzor důkladně otřete měkkým, čistým hadrem nepouštějícím vlákna.  
→ Obr. 52

<sup>1</sup> V závislosti na vybavení spotřebiče

## Čištění univerzální podlahové hubice

**Požadavek:** Spotřebič je vypnutý.

→ Obr. **53** - **56**

**Poznámka:** Kartáčový válec má čisticí funkci. Při provozu kartáčového válce spotřebič automaticky vysaje z koberce rozstříženě nitě a vlasy po 30 sekundách.

## Čištění elektrické minihubice<sup>1</sup>

**Požadavek:** Spotřebič je vypnutý.

→ Obr. **57** - **59**

## Čištění hubice na tvrdé podlahy<sup>1</sup>

**Požadavek:** Spotřebič je vypnutý.

→ Obr. **60** - **62**

## Odstranění poruch

**Tip:** Další informace a vysvětlivky k odstraňování poruch naleznete online naskenováním QR kódu na straně 2 a na našich webových stránkách [www.bosch-home.com](http://www.bosch-home.com).

- ▶ Opravy spotřebiče smí provádět pouze odborný personál, který je k tomu vyškolený.
- ▶ K opravě spotřebiče se smí používat pouze originální náhradní díly.

### Spotřebič nepracuje.

Baterie není správně nasazená.

- ▶ Nasadte správně baterii.

Baterie není nabitá.

- ▶ Nabijte baterii.

### Hubici nelze zasunout.

Hubice se přisává.

Příliš vysoká sací síla

- ▶ Změňte režim čištění.

### Nefunguje nabíjení.

Použili jste nesprávnou nabíječku.

- ▶ Používejte jen dodanou nabíječku.

## Upozornění na displeji

Na displeji se zobrazí hlášení E2 – „Podívejte se do návodu k použití“

Došlo k bezpečnostnímu vypnutí.

1. Vypněte spotřebič a odpojte ho od přívodu proudu.
2. Počkejte, dokud baterie nedosáhne pokojové teploty, nebo použijte náhradní baterii.
3. Uvedte spotřebič opět do provozu.
4. Pokud se tato porucha vyskytuje opakovaně, kontaktujte  
→ "Zákaznický servis", Strana 148.

Na displeji se zobrazí hlášení E3 – „Nechat vychladnout spotřebič“

Aktivovalo se tepelné bezpečnostní vypnutí.

1. Vypněte spotřebič a odpojte ho od přívodu proudu.
2. Zkontrolujte, zda není vzduchový kanál od hubice ke spotřebiči ucpaný.
3. Vyprázdněte nádobu na prach.
4. Vyčistěte filtrační jednotku.
5. Jakmile spotřebič vychladne, znovu ho zapněte.

Na displeji se zobrazí hlášení „Zablokovaný vzduchový kanál“

Bylo aktivováno tepelné bezpečnostní vypínání na ventilátoru.

1. Vypněte spotřebič a odpojte ho od přívodu proudu.
2. Zkontrolujte, zda není vzduchový kanál od hubice ke spotřebiči ucpaný.
3. Vyprázdněte nádobu na prach.
4. Jakmile spotřebič vychladne, znovu ho zapněte.

Na displeji se zobrazí hlášení E5 – „Podívejte se do návodu k použití“

Byla zjištěna závada motoru.

1. Spotřebič vypněte a znovu ho zapněte.
2. Pokud se tato porucha vyskytuje opakovaně, kontaktujte  
→ "Zákaznický servis", Strana 148.

<sup>1</sup> V závislosti na vybavení spotřebiče

## cs Likvidace starého spotřebiče

Na displeji se zobrazí ⓘ a hlášení.

Byla zjištěna porucha a vysávání pokračuje.

1. Pro odstranění poruchy vyvolejte v menu návod.  
→ "Změna nastavení", Strana 146
2. Postupujte podle pokynů na displeji.

## Likvidace starého spotřebiče

- ▶ Spotřebič ekologicky zlikvidujte. Informace o aktuálních možnostech likvidace obdržíte u specializovaného prodejce nebo na obecním nebo městském úřadu.



Tento spotřebič je označen v souladu s evropskou směrnicí 2012/19/EU o nakládání s použitými elektrickými a elektronickými zařízeními (waste electrical and electronic equipment - WEEE). Tato směrnice stanoví jednotný evropský (EU) rámec pro zpětný odběr a recyklování použitých zařízení.

## Informace o nezávislém a Open Source software

Tento výrobek obsahuje softwarové komponenty, které jsou ze strany vlastníka autorských práv licencovány jako nezávislé nebo Open Source software.

Licenční informace si můžete stáhnout také ze stránky značkového výrobku. (Vyhledejte si na internetové stránce výrobku svůj model spotřebiče a další dokumenty.)

## Likvidace baterií

Baterie se musí odevzdávat k ekologické recyklaci. Baterie nevyhazujte do domovního odpadu.

- ▶ Baterie ekologicky zlikvidujte.

## Zákaznický servis

Podrobné informace o záruční době a záručních podmínkách ve vaší zemi obdržíte u svého zákaznického servisu, svého prodejce nebo na našich internetových stránkách.

Kontaktní údaje zákaznického servisu viz příložený seznam servisních služeb nebo naše webová stránka.



## Безпека

- Будь ласка, уважно прочитайте цю інструкцію.
- Збережіть інструкцію й інформацію про прилад для пізнішого користування або для наступного власника приладу.
- Не підключайте прилад, якщо його пошкоджено під час транспортування.

Користуйтеся приладом лише за таких умов:

- з оригінальними частинами й приладдям. На пошкодження внаслідок застосування сторонньої продукції гарантія не поширюється.
- для чищення поверхонь.
- у приватних домогосподарствах і в закритих приміщеннях побутового призначення за кімнатної температури.
- на висоті щонайбільше 2000 м над рівнем моря.

Не використовуйте прилад:

- для чищення людей або тварин.
- для всмоктування шкідливих для здоров'я, гарячих або розжарених речовин, предметів із гострими краями.
- для всмоктування вологих або рідких речовин.
- для всмоктування легкозаймистих або вибухонебезпечних речовин, зокрема газів.
- для всмоктування попелу, сажі з печей і приладів центрально-го опалення.
- для всмоктування тонерного порошку з принтерів і копіювальних апаратів.
- для всмоктування будівельного сміття.

Від'єднайте прилад від електромережі, коли ви:

- чистите прилад.

Діти віком від 8 років, а також особи з обмеженими фізичними, сенсорними або розумовими здібностями чи з браком досвіду та/або знань можуть користуватися цим приладом тільки під наглядом або після отримання вказівок із безпечного користування приладом і після того, як вони усвідомили можливі пов'язані з цим небезпеки.

Дітям заборонено гратися з приладом.

Дітям заборонено чистити й обслуговувати прилад без нагляду дорослих.

- ▶ Ремонтувати прилад дозволено тільки фахівцям.
- ▶ Для ремонту приладу дозволяється використовувати лише оригінальні запчастини.
- ▶ Ніколи не користуйтеся пошкодженим приладом.
- ▶ Заборонено користуватися приладом, поверхня якого тріснула чи зламалася.
- ▶ Зателефонуйте до сервісного центру. → *Стор. 156*
- ▶ Використовуйте прилад лише в закритих приміщеннях.
- ▶ Бережіть прилад від високої температури й вологи.
- ▶ Не можна чистити прилад за допомогою парового або високотискового приладу.
- ▶ Не допускайте контакту кабелю живлення з гарячими частинами приладу чи іншими джерелами тепла.
- ▶ Не допускайте контакту мережного кабелю з гострими предметами.
- ▶ Не перегинайте, не перетискайте й не переобладнуйте кабель живлення.
- ▶ Зарядний кабель<sup>1</sup> і пристрій швидкого заряджання<sup>1</sup> дозволено підключати до електромережі й експлуатувати лише відповідно до даних, зазначених на заводській табличці.
- ▶ Зарядний кабель<sup>1</sup> і пристрій швидкого заряджання<sup>1</sup> можна підключати до електромережі змінного струму тільки через заземлену розетку, змонтовану згідно з чинними нормами.
- ▶ Забороняється використання приладу в приміщеннях, де електрична мережа не обладнана заземлювальним проводом.
- ▶ Не допускайте потрапляння на фільтри горючих або спиртовмісних речовин.
- ▶ Не використовуйте легкозаймісті або спиртовмісні речовини при очищенні приладу.
- ▶ Тримайте одяг, волосся, пальці та інші частини тіла подалі від отворів на приладі та рухомих частин.
- ▶ Ніколи не направляйте трубку або насадки на очі, волосся, вуха чи рот.

---

<sup>1</sup> Залежно від комплектації приладу

- ▶ Перед обслуговуванням або очищенням пристрою вийміть акумулятор і відключіть пристрій від мережі електроживлення.
- ▶ Зберігайте пристрій лише на підлозі або в док-станції<sup>1</sup>.
- ▶ Переконайтеся, що діти не граються з приладом, навіть якщо він знаходиться на док-станції<sup>1</sup>.
- ▶ В жодному разі не використовуйте функцію автономної установки насадки для підлоги при під'єднаному приладі.
- ▶ Людям з електронними імплантатами необхідно триматися на безпечній відстані — принаймні 10 см від приладу.
- ▶ Бережіть пакувальні матеріали від дітей.
- ▶ Не дозволяйте дітям гратися з пакувальним матеріалом.
- ▶ Захищайте акумулятор від вогню, тепла і тривалої дії сонячних променів.
- ▶ Захищайте акумулятор від води та потрапляння вологи всередину.
- ▶ В жодному разі не відкривайте акумулятор.
- ▶ Тримайте невикористаний акумулятор подалі від металевих предметів, таких як скріпки, монети, ключі, цвяхи або гвинти.
- ▶ Якщо з пошкодженого акумулятора виходять пари, забезпечте доступ свіжого повітря.
- ▶ За наявності скарг зверніться до лікаря.
- ▶ Якщо з пошкодженого акумулятора витекла рідина, у разі потрапляння на шкіру негайно змийте її водою.
- ▶ У разі контакту з очима додатково зверніться до лікаря.

## Як запобігти матеріальним збиткам

- ▶ Перевірте та очистіть мокрі предмети.
- ▶ Замініть пошкоджені предмети.
- ▶ Регулярно перевіряйте, чи не зносилися нижні поверхні щіток.
- ▶ Зношена щітка потребує заміни.
- ▶ Не використовуйте насадку без встановленого валика щітки.
- ▶ Правила техніки безпеки не передбачають експлуатацію приладу без фільтр-системи.

- ▶ Ніколи не притуляйте прилад до стін або країв столу.
- ▶ Зберігайте пакувальний матеріал для транспортування.

## Комплект поставки

Після розпакування перевірте, чи комплект повний і чи не пошкодило якісь частини під час транспортування.

**Зауваження:** Залежно від комплектації прилад може постачатися з додатковим приладдям.

→ Мал. **1**

<sup>1</sup> Залежно від комплектації приладу

<b>A</b>	Акумуляторний ручний пиросос
<b>B</b>	Док-станція <sup>1</sup>
<b>C</b>	Тримач для приладдя <sup>1</sup> з планкою <sup>1</sup> для док-станції
<b>D</b>	Універсальна насадка для підлоги <sup>1</sup>
<b>E</b>	Насадка для твердої підлоги <sup>1</sup>
<b>F</b>	Шарнірна всмоктувальна трубка
<b>G</b>	Насадка для щілин та адаптер для іншого приладдя
<b>H</b>	Подовжувач для довгої гнучкої щілинної насадки <sup>1</sup>
<b>I</b>	Подовжувач для насадки для очищення клавіатури та висувних ящиків <sup>1</sup>
<b>J</b>	Розширення для вузького пензлика для меблів <sup>1</sup>
<b>K</b>	Поворотна м'яка щітка для корпусних меблів <sup>1</sup>
<b>L</b>	Акумулятор <sup>1</sup>
<b>M</b>	Зарядний кабель  Ідентифікатор моделі блоку живлення <ul style="list-style-type: none"> <li>▪ S018BUz2350065 для зарядного кабелю 650 mA</li> <li>▪ S023BUz2350100 для зарядного кабелю 1 A</li> </ul>
<b>N</b>	Поворотна насадка для м'яких меблів XXL <sup>1</sup>
<b>O</b>	Електрична мінінасадка <sup>1</sup>
<b>P</b>	Пристрій швидкого заряджання <sup>1</sup>

<sup>1</sup> Залежно від комплектації приладу

## Огляд

Тут можна познайомитися зі складниками приладу.

→ Мал. **2**

<b>1</b>	Універсальна насадка для підлоги з функцією автономної установки
<b>2</b>	Кнопка розблокування насадки для підлоги

<b>3</b>	Шарнірна всмоктувальна трубка
<b>4</b>	Кнопка розблокування всмоктувальної трубки
<b>5</b>	Дисплей з панеллю керування
<b>6</b>	Обслуговувальні клавіші
<b>7</b>	Акумулятор
<b>8</b>	MicroClean- та індикатор стану
<b>9</b>	Контейнер для пилу
<b>10</b>	RotationClean
<b>11</b>	Ламельний фільтр
<b>12</b>	Фільтрувальна сітка для волокон
<b>13</b>	Пересувна кнопка
<b>14</b>	Розблокування контейнера для пилу
<b>15</b>	Кнопка розблокування кришки пилозбірника
<b>16</b>	Кришка пилозбірника
<b>17</b>	Ножне розблокування

## Монтаж док-станції

- ▶ Перевірте, чи не пошкоджена домашня електропроводка в зоні монтажу.
- ▶ Не встановлюйте док-станцію горизонтально або вертикально над, під або поруч із розеткою.

→ Мал. **3** - **10**

## Експлуатація

### Монтаж приладу

→ Мал. **11** - **12**

### Заряджання приладу

- ▶ Використовуйте акумулятор лише разом із приладом Bosch.
- ▶ Заряджайте акумулятор лише за допомогою оригінального пристрою швидкого заряджання.
- ▶ Використовуйте лише акумулятори серії Power for ALL 18 V.



- ▶ Переконайтеся, що діти не граються з приладом, навіть якщо він знаходиться на док-станції<sup>1</sup>.

**Зауваження:** Для швидкого заряджання використовуйте пристрій швидкого заряджання.

→ Мал. **13** - **16**

### Час роботи акумулятора

Тут ви знайдете інформацію про час роботи від батареї залежно від використовуваної батареї.

**Зауваження:** Максимальний час роботи від акумулятора вказано для екорезжиму з використанням неелектричного приладдя.

Використання інших режимів всмоктування та приладдя скоротить час роботи пристрою від акумулятора.

Акумулятор	Максимальний час автономної роботи
3,0 Ah	60 хв.
4,0 Ah Power+	80 хв.
5,0 Ah	100 хв.

### Вказівки

- На дисплеї відображається рівень заряду акумулятора у відсотках і залишковий час роботи приладу в хвилинах. Фактичні значення можуть відрізнятися від наведених.
- Як і будь-які літій-іонні акумулятори, акумулятори серії Power for ALL 18 V згодом зношуються, що скорочує термін служби батареї і час роботи приладу. Це природний процес зношування і він не є наслідком дефекту матеріалу, дефекту виробництва або вади.
- Завдяки наступним заходам можна уповільнити процес природного зношування:
  - Увімкніть функцію захисту акумулятора на своєму приладі.
  - Не зберігайте акумулятор протягом тривалого часу повністю зарядженим або повністю розрядженим.

### Управління приладом

**Зауваження:** Використовуйте турборежим (стандартний режим) для досягнення максимальної ефективності прибирання на твердих підлогах і глибокого очищення килимів і килимових покриттів. Перейдіть в режим «Авто» або «Есо», якщо насадку занадто важко просунути на килимах або килимових покриттях.

→ Мал. **17** - **22**

### Використання шарнірної всмоктувальної трубки

→ Мал. **23** - **25**

### Використання функції автономної установки

**Зауваження:** В жодному разі не використовуйте функцію автономної установки насадки для підлоги при під'єднаному приладі.

→ Мал. **26** - **27**

### Всмоктування з мініелектросоплом<sup>1</sup>

→ Мал. **28** - **29**

### Використання ногового розблокування

→ Мал. **30** - **32**

### Стискання об'єму пилу

→ Мал. **33** - **34**

### Демонтаж приладу

→ Мал. **35** - **37**

### Основні установки

Ви можете встановити основні установки вашого приладу відповідно до власних потреб, а також викликати додаткові функції.



<sup>1</sup> Залежно від комплектації приладу

**uk** Очищення та догляд

## Зміна установки

**Зауваження:** Якщо ваша національна мова не підтримується, виберіть наявну мову відображення, наприклад, англійську.

**Вимога:** Прилад увімкнено.

1. Торкніться .
- ✓ Всмоктування припиняється.
- ✓ На дисплеї відображається меню з основними установками та додатковими функціями.
2. Для навігації по меню натисніть < та >.  
→ Мал. **38**
3. Щоб підтвердити вибір, торкніться .  
→ Мал. **39**
4. Змініть і підтвердіть установки або викличте додаткову функцію.
5. Щоб повернутися до меню або продовжити прибирання, торкніться .

## Очищення та догляд

Щоб прилад працював довго, слід ретельно чистити його й доглядати за ним.

### Чищення приладу

- ▶ Очищайте прилад лише м'яким сухим рушником.  
→ Мал. **40**

### Спорожнення контейнера для пилу

→ Мал. **41 - 44**

### Очищення фільтр-системи

- ▶ Фільтри не мають контактувати з рідинами.

**Зауваження:** Рекомендується очищати фільтр пилосбірника, коли він сильно забруднюється і потужність всмоктування знижується.

**Порада:** Стирайте частинки бруду з ворсового фільтра злегка вологою ганчіркою.

→ Мал. **45 - 51**

### Очищення датчика

**Зауваження:** Для ідеальної роботи індикації MicroClean поверхня датчика повинна бути чистою. Очистіть датчик, коли світлодіодне кільце індикації MicroClean більше не працює або працює з помилками.

- ▶ Ретельно протріть датчик м'якою чистою безворсовою ганчіркою.  
→ Мал. **52**

### Очищення універсальної насадки для підлоги

**Вимога:** Прилад вимкнений.

→ Мал. **53 - 56**

**Зауваження:** Валик щітки має функцію очищення. Під час режиму роботи з валиком щітки на килимі прилад автоматично всмоктує розрізані нитки та волосся через 30 секунд.

### Очищення мініелектросопла<sup>1</sup>

**Вимога:** Прилад вимкнено.

→ Мал. **57 - 59**

### Очищення насадки для твердої підлоги<sup>1</sup>

**Вимога:** Прилад вимкнений.

→ Мал. **60 - 62**

### Усунення несправностей

**Порада:** Докладну інформацію та пояснення про усунення несправностей див. онлайн, відсканувавши QR-код на сторінці 2 і на нашому вебсайті [www.bosch-home.com](http://www.bosch-home.com).

- ▶ Ремонтувати прилад дозволено тільки фахівцям.

<sup>1</sup> Залежно від комплектації приладу  
154

- ▶ Для ремонту приладу дозволяється використовувати лише оригінальні запчастини.

### Прилад не працює.

Акумулятор неправильно вставлений.

- ▶ Правильно встановіть акумулятор.

Акумулятор незаряджений.

- ▶ Зарядіть акумулятор.

### Насадку не можна посунути.

Насадка прилипає.

Занадто велика сила всмоктування.

- ▶ Змініть режим прибирання.

### Зарядження не функціонує.

Використовується неправильний зарядний пристрій.

- ▶ Використовуйте лише доданий зарядний пристрій.

### Вказівка на дисплеї

На дисплеї з'являється повідомлення E2 - «Зверніться до інструкції з експлуатації»

Активізовано захисне відключення.

1. Вимкніть прилад і від'єднайте його від електромережі.
2. Зачекайте, поки батарея нагріється до кімнатної температури, або використовуйте запасну батарею.
3. Повторно введіть прилад в експлуатацію.
4. Якщо ця помилка повторюється, зверніться до → "Сервісні центри", Стор. 156.

На дисплеї з'являється повідомлення E3 - «Дочекайтеся, поки прилад охолоне»

Активовано функцію захисного відключення при перегріванні.

1. Вимкніть прилад і від'єднайте його від електромережі.
2. Перевірте, чи не засмічений повітряний канал від насадки до приладу.
3. Спорожніть контейнер для пилу.
4. Очистіть фільтр-систему.

5. Після того, як прилад охолоне, увімкніть його знову.

На дисплеї з'являється повідомлення «Повітряний канал засмічено»

Активовано функцію температурного аварійного вимкнення вентилятора.

1. Вимкніть прилад і від'єднайте його від електромережі.
2. Перевірте, чи не засмічений повітряний канал від насадки до приладу.
3. Спорожніть контейнер для пилу.
4. Після того, як прилад охолоне, увімкніть його знову.

На дисплеї з'являється повідомлення E5 - «Зверніться до інструкції з експлуатації»

Виявлено несправність двигуна.

1. Вимкніть прилад і знову увімкніть його.
2. Якщо ця помилка повторюється, зверніться до → "Сервісні центри", Стор. 156.

ⓘ і повідомлення з'являється на дисплеї.

Виявлено несправність, а всмоктування продовжується.

1. Щоб усунути несправність, викличте посібник у меню. → "Зміна установки", Стор. 154
2. Дотримуйтеся інструкцій на дисплеї.

## Утилізація старих приладів

- ▶ Утилізуйте прилад екологічним способом.

Інформацію щодо актуальних способів утилізації можна отримати у продавця приладу або органів місцевого самоврядування.



Цей прилад маркіровано згідно положень європейської Директиви 2012/19/EU стосовно електронних та електроприладів, що були у використанні (waste electrical and electronic equipment - WEEE). Директивою ви-

## **uk** Утилізація акумуляторних батарей

значаються можливості, які є дійсними у межах Європейського союзу, щодо прийняття назад та утилізації бувших у використанні приладів.

---

### **Утилізація акумуляторних батарей**

Батареї слід відправити на подальшу переробку відповідно до вимог охорони навколишнього середовища. Не викидайте акумуляторні батареї з побутовим сміттям.

- ▶ Утилізуйте батареї, не завдаючи шкоди довкіллю.

### **Сервісні центри**

Докладніші відомості про термін і умови гарантії у вашій країні можна отримати в сервісній службі, у дилера й на нашому сайті.

Виробник: "БСХ Хаузгерете ГмБХ" вул. Карл-Вері-Штрассе, 34, м. Мюнхен, 81739, Німеччина

Імпортер: ТОВ "БСХ Побутова Техніка", 03124, м.Київ, вул.Волноваська, 10/14 корп.Б, Україна

Контактні дані сервісного центру можна знайти в долученому довіднику або на нашому сайті.

### **Інформація про безкоштовне ПЗ і ПЗ з відкритим вихідним кодом**

Цей продукт містить програмні компоненти, які ліцензовані власниками авторських прав як вільне або відкрите програмне забезпечення.

Завантажити інформацію про ліцензію можна на сайті фірмової продукції. (Пошукайте на вебсайті виробу вашу модель приладу та інші документи.)









## Thank you for buying a Bosch Home Appliance!

Register your new device on MyBosch now and profit directly from:

- **Expert tips & tricks for your appliance**
- **Warranty extension options**
- **Discounts for accessories & spare-parts**
- **Digital manual and all appliance data at hand**
- **Easy access to Bosch Home Appliances Service**

Free and easy registration – also on mobile phones:

**[www.bosch-home.com/welcome](http://www.bosch-home.com/welcome)**

**BOSCH**  
HOME APPLIANCES  
**SERVICE**

## Looking for help? You'll find it here.

Expert advice for your Bosch home appliances, help with problems or a repair from Bosch experts.

Find out everything about the many ways Bosch can support you:

**[www.bosch-home.com/service](http://www.bosch-home.com/service)**

Contact data of all countries are listed in the attached service directory.

### **BSH Hausgeräte GmbH**

Carl-Wery-Straße 34  
81739 München, GERMANY  
[www.bosch-home.com](http://www.bosch-home.com)

A Bosch Company



**8001293733** (040820)

de, en, fr, it, nl, da, no, sv, fi, es, pt, el, tr, pl, hu, ru, ro, cs, uk

Valid within Great Britain:  
Imported to Great Britain by  
BSH Home Appliances Ltd.  
Grand Union House  
Old Wolverton Road  
Wolverton, Milton Keynes  
MK12 5PT  
United Kingdom